

NILAIT

USER MANUAL
MANUAL DE INSTRUCCIONES
MANUAL D'ISTRUCCIONS
MANUALE D'USO
MANUEL DE L'UTILISATEUR
BENUTZERHANDBUCH
MANUAL DE USUÁRIO

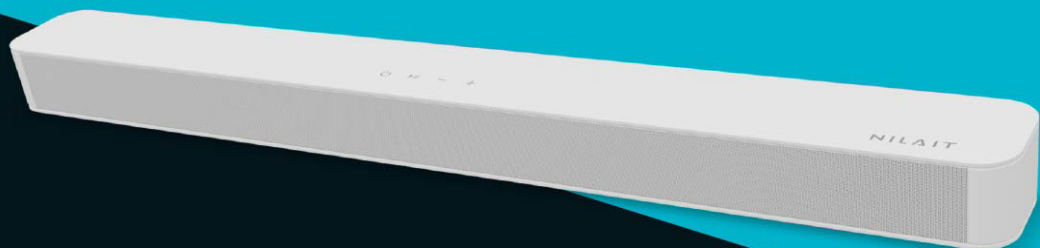

Harmony

SOUND BAR 60W

Soundbar 2.0
Barra de sonido 2.0
Barre de so 2.0
Soundbar 2.0
Barre de son 2.0
Soundbar 2.0
Barra de som 2.0





Harmony Soundbar 2.0 60W User Manual

Dear Customer,

Please read the instruction manual carefully before use and keep it in a safe place for future reference.

IMPORTANT SAFEGUARDS

Before use, ensure that the mains voltage corresponds to the rating of the unit.

Place the unit in a cool, dry and clean place, free from vibrations. Do not place any objects such as vases full of liquid, on top of the unit.

If liquid or a foreign object enters the unit, stop using it immediately, turn it off and remove the plug from the mains supply.

Keep the unit away from direct sunlight.

Handle the unit with care.

Warning: There is uninsulated "dangerous high voltage" in the unit. To prevent electric shock, do not remove the cover or the rear plate yourself.

Do not open the housing or try to repair the unit yourself otherwise the warranty will become invalid. Repairs or other operations must be conducted by a professional.

When removing the plug from the mains supply or connecting or disconnecting the cable, do not pull on the power cable, rather grasp the plug/connector firmly.

Make sure the power is off before connecting or disconnecting.

When the unit is off, please remove the plug from the mains supply.

Only use a soft, dry cloth to clean the unit. In extreme cases, mild detergents poured onto a soft cloth can be used to remove stubborn dirt. Never use volatile chemicals such as benzene or paint thinners as these will damage the unit.

This unit can only be used in environments under elevation of 2000m, otherwise there may be potential safety hazards.

Do not use the unit in tropical climates, otherwise there may be a safety risk.

Do not block the vents otherwise the unit may overheat.

TECHNICAL PARAMETERS

Output power: 60W

Speaker unit: 2" × 4

Sensitivity: ≥60dB

Frequency range: 50Hz–16KHz

SNR: ≥80dB

TROUBLESHOOTING

Troubles	Troubleshooting
No power supply	Check whether the small plug of the power source adapter is connected to the main unit or whether power source plug is connected
No sound	Check whether the volume is turned to the minimum

Remote control does not work	Check whether the Mute key is turned on Check whether the battery power is low; if yes, replace the batteryw
No sound when Bluetooth is connected for the first time	Check whether the remote control receiver on the main unit is sheltered

If the problem still cannot be resolved after going through the above checks, please contact a qualified technician.

FEATURES

- Bluetooth
- Optical audio input
- USB
- HDMI (ARC) input
- 3.5mm Audio input

ACCESSORIES

- Remote control
- User manual
- Power source adapter
- Audio cable
- Wall-mounting rubber column
- Wall-mounting screw

OPERATING INSTRUCTIONS

- Led indicator

Indicator	Status
white	AUX
white	OPTICAL
white	BLUETOOTH
white	HDMI(ARC)
white	USB

- Remote control

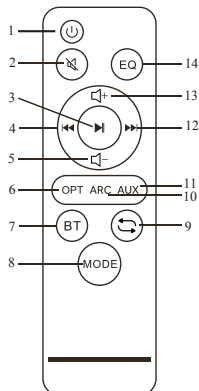

1. ON/OFF
2. MUTE
3. PLAY/PAUSE
4. PREV
5. DECREASE VOLUME
6. OPT
7. BT
8. MODE
9. REPEAT
10. ARC
11. AUX
12. NEXT
13. INCREASE VOLUME
14. EQ

BATTERY INSTALLATION

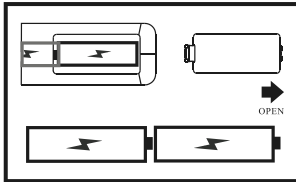

1. Open the battery cover as shown in the above figure.
2. Insert a new battery.
3. Replace the cover.

CAUTION

- Used batteries should be recycled.
- Keep out of children's reach.
- DO NOT use new and old batteries together.
- Change both batteries at the same time.
- When not using the remote control for a long time, remove the batteries from the unit.

Warning: All batteries (packed or in use) must not be exposed to high temperature such as direct sunshine or fire.

REAR PANEL

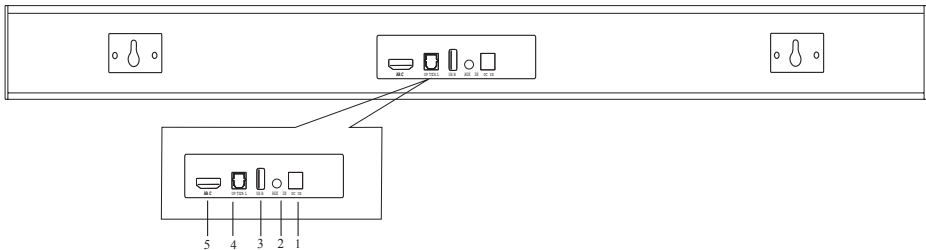

1. DC19V input
2. 1G–32G USB input interface
3. AUX input interface
4. Optical digital audio input interface
5. HDMI (ARC) input interface

SIDE PANEL

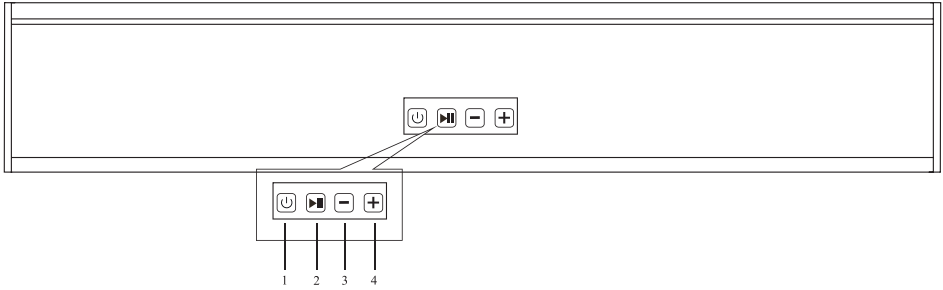

1. On/Off/Mode
2. Play/Pause
3. Prev/Decrease Volume
4. Next/Increase Volume

REAR PANEL - WIRING DIAGRAM

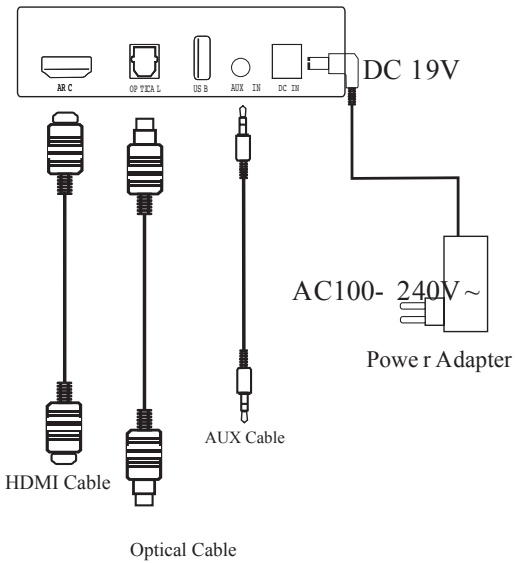



OPTICAL INPUT

An optical audio connecting cable is required (not included in the list of accessories).

1. Connect one end of the optical audio connecting cable to the optical output interface, and the other end to the optical input interface of the unit.
2. Press the Mode button repeatedly or the Optical key on the remote control to switch to Optical mode, after which the white indicator will light up or show **OPT**

USB

1. Insert a USB memory device into the USB port.
2. Press the Mode button repeatedly or the Mode key on the remote control to switch to USB mode.
3. Ensure that your USB contains MP3 audio files.
4. Use the controls on the unit or remote control to make adjustments: Pause/Play  Previous/Next Track 
5. Repeat: Repeat a single track by pressing the Repeat key once, or all tracks by pressing the Repeat key twice.

HDMI (ARC) INPUT

An HDMI (ARC) audio connecting cable is required (not included in the list of accessories).

1. Connect one end of the HDMI (ARC) audio connecting cable to the HDMI output interface, and the other end to the HDMI input interface of the unit.
2. Press the Mode button repeatedly or the HDMI (ARC) key on the remote control to switch to HDMI mode, after which the white indicator will light up or show Arc.
3. Make sure the audio setting of the sound source is set to HDMI.

AUX IN

A 3.5mm audio connecting cable is required (included in the list of accessories).

1. Connect one end of the 3.5mm audio connecting cable to the audio output interface and the other end to the 3.5mm AUX input interface of the unit.
2. Press the Mode button repeatedly or the AUX key on the remote control to switch to AUX mode, after which the white indicator will light up or show **AUX**
3. Make sure that the audio setting of the sound source is in "Connecting to Sound Equipment" status.

BLUETOOTH

1. Press the MODE button repeatedly, or the Bluetooth key on the remote control to switch to Bluetooth mode, after which the white indicator will blink **bt**
2. Turn on the Bluetooth on your device and search for NI-SOUNDB-60WW. Once found, click on it to pair. If the pairing is successful, the unit will make a sound.
3. Please note that the unit will automatically connect to this device (after one successful connection) in the future as long as the Bluetooth setting is turned on on both the unit and the device.



Barra de sonido Harmony 2.0 60 W Manual de usuario

Estimado cliente:

Lea atentamente el manual de instrucciones antes de utilizar el producto y guárdelo en un lugar seguro para poder consultarlo en el futuro.

MEDIDAS DE SEGURIDAD IMPORTANTES

Antes de utilizarlo, asegúrese de que la tensión de red se corresponde con la potencia nominal del aparato.

Coloque la unidad en un lugar fresco, seco y limpio, libre de vibraciones. No coloque ningún objeto, como jarrones llenos de líquido, sobre la unidad.

Si entra líquido o un objeto extraño en la unidad, deje de utilizarla inmediatamente, apáguela y desconecte el enchufe de la red eléctrica.

Mantenga la unidad alejada de la luz solar directa.

Manipule la unidad con cuidado.

Advertencia: La unidad contiene «alta tensión peligrosa» sin aislamiento. Para evitar descargas eléctricas, no retire la cubierta ni la placa trasera por su cuenta.

No abra la carcasa ni intente reparar la unidad usted mismo, ya que de lo contrario la garantía quedará invalidada. Las reparaciones u otras operaciones deben ser realizadas por un profesional.

Cuando desconecte el enchufe de la red eléctrica o conecte o desconecte el cable, no tire del cable de alimentación, sino que sujete firmemente el enchufe o conector.

Asegúrese de que la alimentación esté desconectada antes de conectar o desconectar.

Cuando la unidad esté apagada, desconecte el enchufe de la red eléctrica.

Utilice únicamente un paño suave y seco para limpiar la unidad. En casos extremos, se pueden utilizar detergentes suaves vertidos sobre un paño suave para eliminar la suciedad rebelde. No utilice nunca productos químicos volátiles como bencina o disolventes de pintura, ya que dañarán la unidad.

Esta unidad solo puede utilizarse en entornos situados a una altitud inferior a 2000 m, ya que, de lo contrario, podrían producirse riesgos potenciales para la seguridad.

No utilice la unidad en climas tropicales, ya que podría suponer un riesgo para la seguridad.

No bloquee las rejillas de ventilación, ya que la unidad podría sobrecalentarse.

PARÁMETROS TÉCNICOS

Potencia de salida: 60 W

Unidad de altavoz: 2" x 4

Sensibilidad: ≥60 dB

Rango de frecuencia: 50 Hz-16 kHz

SNR: ≥80 dB

SOLUCIÓN DE PROBLEMAS

Problemas	Solución de problemas
Sin suministro eléctrico	Compruebe si el conector pequeño del adaptador de corriente está conectado a la unidad principal o si el enchufe de la fuente de alimentación está conectado.
Sin sonido	Comprueba si el volumen está al mínimo.

El mando a distancia no funciona.	Comprueba si la tecla Silenciar está activada. Compruebe si la batería tiene poca carga; si es así, sustituya la batería.
No hay sonido cuando se conecta Bluetooth por primera vez.	Compruebe si el receptor del mando a distancia de la unidad principal está protegido.

Si el problema persiste después de realizar las comprobaciones anteriores, póngase en contacto con un técnico cualificado.

CARACTERÍSTICAS





- Bluetooth
- Entrada de audio óptica
- USB
- Entrada HDMI (ARC)
- Entrada de audio de 3,5 mm

ACCESORIOS

- Mando a distancia
- Manual de usuario
- Adaptador de fuente de alimentación
- Cable de audio
- Columna de goma para montaje en pared
- Tornillo para montaje en pared

INSTRUCCIONES DE FUNCIONAMIENTO

- Indicador LED

Indicator	Status
white 	AUX
white 	OPTICAL
white 	BLUETOOTH
white 	HDMI(ARC)
white 	USB

- Mando a distancia

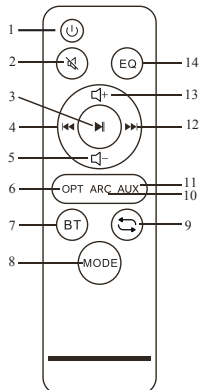

1. Encendido/Apagado
2. SILENCIAR
3. REPRODUCIR/PAUSA
4. PREV
5. DISMINUIR EL VOLUMEN
6. OPT
7. BT
8. MODO
9. REPETIR
10. ARC
11. AUX
12. SIGUIENTE
13. AUMENTAR EL VOLUMEN
14. EQ

INSTALACIÓN DE LA BATERÍA

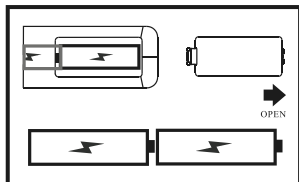

1. Abra la tapa de la batería como se muestra en la figura anterior.
2. Inserte una batería nueva.
3. Vuelva a colocar la tapa.

PRECAUCIÓN

- Las pilas usadas deben reciclarse.
- Mantener fuera del alcance de los niños.
- NO utilice pilas nuevas y viejas juntas.
- Cambie ambas baterías al mismo tiempo.
- Cuando no utilice el mando a distancia durante un periodo prolongado, retire las pilas de la unidad.

Advertencia: Todas las baterías (empaquetadas o en uso) no deben exponerse a altas temperaturas, como la luz solar directa o el fuego.

PANEL TRASERO

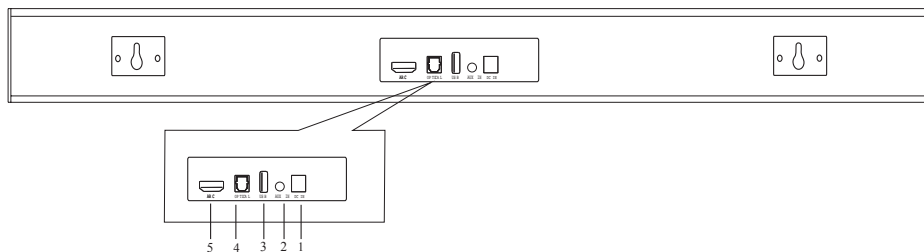

1. Entrada de 19 V CC
2. Interfaz de entrada USB de 1G a 32G
3. Interfaz de entrada AUX
4. Interfaz de entrada de audio digital óptico
5. Interfaz de entrada HDMI (ARC)

PANEL LATERAL

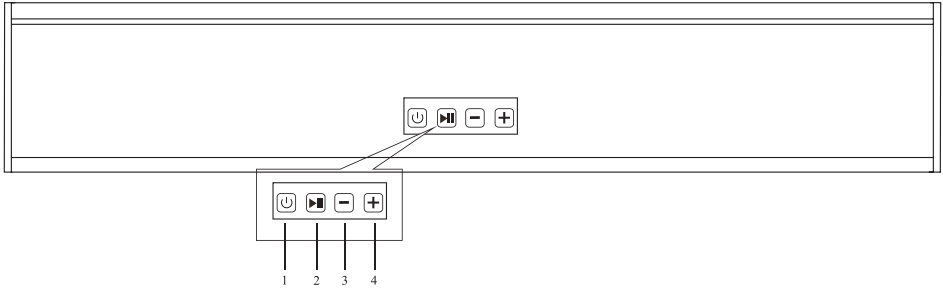

1. Encendido/Apagado/Modo
2. Reproducir/Pausar
3. Aumentar/Disminuir volumen
4. Siguiente/Aumentar volumen

PANEL TRASERO - DIAGRAMA DE CABLEADO

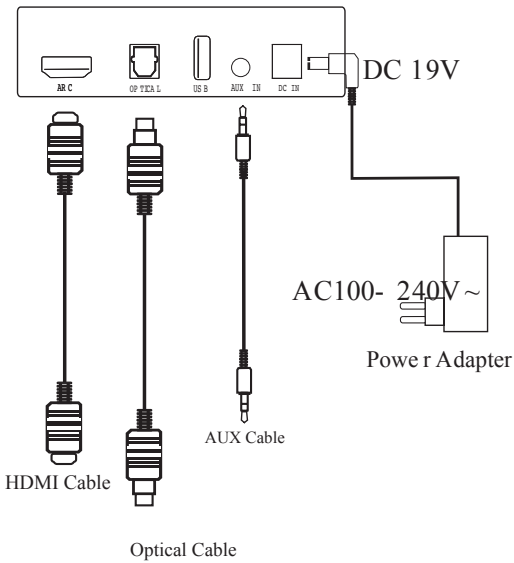



ENTRADA ÓPTICA

Se requiere un cable de conexión de audio óptico (no incluido en la lista de accesorios).

1. Conecte un extremo del cable de conexión de audio óptico a la interfaz de salida óptica y el otro extremo a la interfaz de entrada óptica de la unidad.
2. Pulse repetidamente el botón Mode o la tecla Optical del mando a distancia para cambiar al modo óptico, tras lo cual se encenderá o se mostrará el indicador blanco **OPT**

USB

1. Inserte un dispositivo de memoria USB en el puerto USB.
2. Pulse repetidamente el botón Mode o la tecla Mode del mando a distancia para cambiar al modo USB.
3. Asegúrate de que tu USB contiene archivos de audio MP3.
4. Utilice los controles de la unidad o del mando a distancia para realizar ajustes: Pausa/Reproducir  Pista anterior/siguiente 
5. Repetición: Repita una sola pista pulsando una vez la tecla Repetir, o todas las pistas pulsando dos veces la tecla Repetir.

ENTRADA HDMI (ARC)

Se requiere un cable de conexión de audio HDMI (ARC) (no incluido en la lista de accesorios).

1. Conecte un extremo del cable de conexión de audio HDMI (ARC) a la interfaz de salida HDMI y el otro extremo a la interfaz de entrada HDMI de la unidad.
2. Pulse repetidamente el botón Mode o la tecla HDMI (ARC) del mando a distancia para cambiar al modo HDMI, tras lo cual se iluminará el indicador blanco o aparecerá Arc.
3. Asegúrese de que la configuración de audio de la fuente de sonido esté establecida en HDMI.

ENTRADA AUX

Se requiere un cable de conexión de audio de 3,5 mm (incluido en la lista de accesorios).

1. Conecte un extremo del cable de conexión de audio de 3,5 mm a la interfaz de salida de audio y el otro extremo a la interfaz de entrada AUX de 3,5 mm de la unidad.
2. Pulse repetidamente el botón Mode o la tecla AUX del mando a distancia para cambiar al modo AUX, tras lo cual se encenderá o se mostrará el indicador blanco **AUX**
3. Asegúrese de que la configuración de audio de la fuente de sonido esté en el estado «Conectando al equipo de sonido».

BLUETOOTH

1. Pulse repetidamente el botón MODE o la tecla Bluetooth del mando a distancia para cambiar al modo Bluetooth, tras lo cual el indicador blanco parpadeará **bt**
2. Active el Bluetooth en su dispositivo y busque NI-SOUNDB-60WW. Una vez encontrado, haga clic en él para emparejarlo. Si el emparejamiento se realiza correctamente, la unidad emitirá un sonido.
3. Tenga en cuenta que la unidad se conectará automáticamente a este dispositivo (después de una conexión exitosa) en el futuro, siempre y cuando la configuración Bluetooth esté activada tanto en la unidad como en el dispositivo.



Harmony Soundbar 2.0 60 W Manuale d'uso

Gentile cliente,

Leggere attentamente il manuale di istruzioni prima dell'uso e conservarlo in un luogo sicuro per riferimento futuro.

MISURE DI SICUREZZA IMPORTANTI

Prima dell'uso, assicurarsi che la tensione di rete corrisponda alla tensione nominale dell'unità.

Posizionare l'unità in un luogo fresco, asciutto e pulito, privo di vibrazioni. Non collocare oggetti quali vasi pieni di liquidi sopra l'unità.

Se del liquido o un oggetto estraneo penetrano nell'unità, interrompere immediatamente l'uso, spegnerla e scollegare la spina dalla presa di corrente.

Tenere l'unità lontana dalla luce diretta del sole.

Maneggiare l'unità con cura.

Avvertenza: all'interno dell'unità è presente "alta tensione pericolosa" non isolata. Per evitare scosse elettriche, non rimuovere il coperchio o la piastra posteriore.

Non aprire l'alloggiamento né tentare di riparare l'unità autonomamente, altrimenti la garanzia perderà validità. Le riparazioni o altre operazioni devono essere eseguite da un professionista.

Quando si scollega la spina dalla presa di corrente o si collega o scollega il cavo, non tirare il cavo di alimentazione, ma afferrare saldamente la spina/il connettore.

Assicurarsi che l'alimentazione sia spenta prima di collegare o scollegare.

Quando l'unità è spenta, scollegare la spina dalla presa di corrente.

Per pulire l'unità utilizzare solo un panno morbido e asciutto. In casi estremi, è possibile utilizzare detergenti delicati versati su un panno morbido per rimuovere lo sporco ostinato. Non utilizzare mai prodotti chimici volatili come benzina o diluenti per vernici, poiché potrebbero danneggiare l'unità.

Questo apparecchio può essere utilizzato solo in ambienti situati ad un'altitudine inferiore ai 2000 m, altrimenti potrebbero verificarsi potenziali rischi per la sicurezza.

Non utilizzare l'unità in climi tropicali, altrimenti potrebbero verificarsi rischi per la sicurezza.

Non ostruire le prese d'aria, altrimenti l'unità potrebbe surriscaldarsi.

PARAMETRI TECNICI

Potenza di uscita: 60 W

Unità altoparlante: 2" x 4

Sensibilità: ≥60 dB

Gamma di frequenza: 50 Hz–16 kHz

SNR: ≥80 dB

RISOLUZIONE DEI PROBLEMI

Problemi	Risoluzione dei problemi
Nessuna alimentazione elettrica	Controllare che la spina piccola dell'adattatore di alimentazione sia collegata all'unità principale o che la spina di alimentazione sia collegata.
Nessun suono	Controllare che il volume sia impostato al minimo.

Il telecomando non funziona	Controllare se il tasto Mute è attivato. Controllare se la batteria è scarica; in caso affermativo, sostituire la batteria.
Nessun suono quando il Bluetooth viene connesso per la prima volta	Controllare che il ricevitore del telecomando sull'unità principale sia riparato.

Se il problema persiste anche dopo aver effettuato i controlli sopra indicati, rivolgersi a un tecnico qualificato.

CARATTERISTICHE





- Bluetooth
- Ingresso audio ottico
- USB
- Ingresso HDMI (ARC)
- Ingresso audio da 3,5 mm

ACCESSORI

- Telecomando
- Manuale d'uso
- Adattatore per alimentatore
- Cavo audio
- Colonna in gomma per montaggio a parete
- Vite per montaggio a parete

ISTRUZIONI PER L'USO

- Indicatore LED

Indicator	Status
white 	AUX
white 	OPTICAL
white 	BLUETOOTH
white 	HDMI(ARC)
white 	USB

- Telecomando

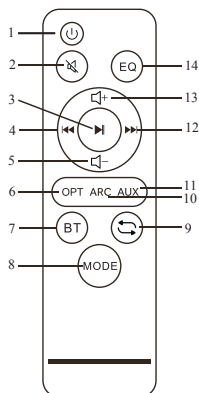

1. ACCESO/SPENTO
2. MUTE
3. RIPRODUCI/PAUSA
4. PREV
5. RIDUCI IL VOLUME
6. OPT
7. BT

8. MODALITÀ
9. RIPETERE
10. ARC
11. AUX
12. AVANTI
13. AUMENTARE IL VOLUME
14. EQ

INSTALLAZIONE DELLA BATTERIA

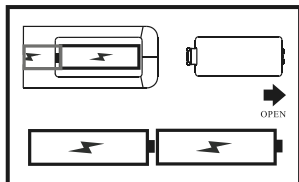

1. Aprire il coperchio della batteria come mostrato nella figura sopra.
2. Inserisci una nuova batteria.
3. Rimetti il coperchio.

ATTENZIONE

- Le batterie usate devono essere riciclate.
- Tenere fuori dalla portata dei bambini.
- NON utilizzare batterie nuove e vecchie insieme.
- Sostituire entrambe le batterie contemporaneamente.
- Quando non si utilizza il telecomando per un lungo periodo, rimuovere le batterie dall'unità.

Avvertenza: tutte le batterie (imballate o in uso) non devono essere esposte a temperature elevate, quali luce solare diretta o fiamme.

PANNELLO POSTERIORE

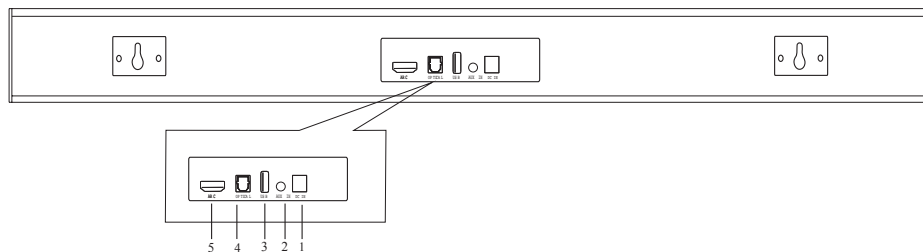

1. Ingresso DC19V
2. Interfaccia di ingresso USB da 1G a 32G
3. Interfaccia di ingresso AUX
4. Interfaccia di ingresso audio digitale ottico
5. Interfaccia di ingresso HDMI (ARC)

PANNELLO LATERALE

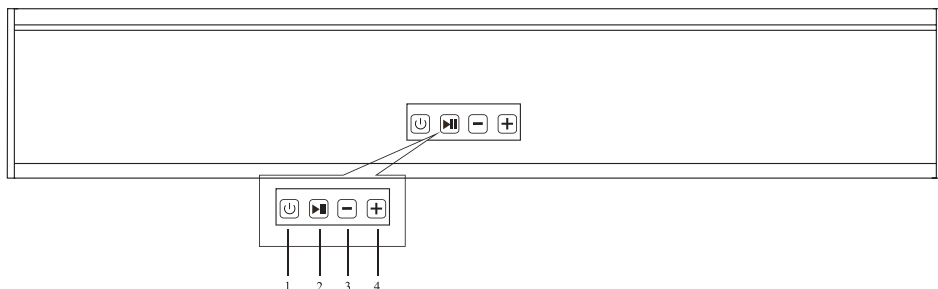

1. Acceso/Spento/Modalità
2. Riproduci/Pausa
3. Precedente/Diminuisci volume
4. Avanti/Aumenta volume

PANNELLO POSTERIORE - SCHEMA DI CABLAGGIO

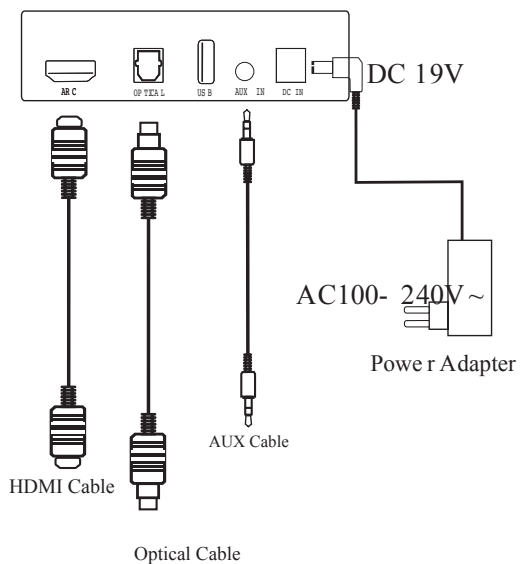

HDMI Cable



Optical Cable

INGRESSO OTTICO

È necessario un cavo di collegamento audio ottico (non incluso nell'elenco degli accessori).

1. Collegare un'estremità del cavo di collegamento audio ottico all'interfaccia di uscita ottica e l'altra estremità all'interfaccia di ingresso ottico dell'unità.
2. Premere ripetutamente il pulsante Mode o il tasto Optical sul telecomando per passare alla modalità ottica, dopodiché l'indicatore bianco si accenderà o mostrerà **OPT**

USB

1. Inserisci una memoria USB nella porta USB.
2. Premere ripetutamente il pulsante Mode o il tasto Mode sul telecomando per passare alla modalità USB.
3. Assicurati che la tua USB contenga file audio MP3.
4. Utilizzare i comandi sull'unità o sul telecomando per effettuare le regolazioni: Pausa/Riproduzione.  Brano precedente/successivo 
5. Ripeti: ripeti una singola traccia premendo una volta il tasto Ripeti, oppure tutte le tracce premendo due volte il tasto Ripeti.

INGRESSO HDMI (ARC)

È necessario un cavo di collegamento audio HDMI (ARC) (non incluso nell'elenco degli accessori).

1. Collegare un'estremità del cavo di collegamento audio HDMI (ARC) all'interfaccia di uscita HDMI e l'altra estremità all'interfaccia di ingresso HDMI dell'unità.
2. Premere ripetutamente il pulsante Mode o il tasto HDMI (ARC) sul telecomando per passare alla modalità HDMI, dopodiché l'indicatore bianco si accenderà o mostrerà Arc.
3. Assicurarsi che l'impostazione audio della sorgente sonora sia impostata su HDMI.

INGRESSO AUX

È necessario un cavo di collegamento audio da 3,5 mm (incluso nell'elenco degli accessori).

1. Collegare un'estremità del cavo di collegamento audio da 3,5 mm all'interfaccia di uscita audio e l'altra estremità all'interfaccia di ingresso AUX da 3,5 mm dell'unità.
2. Premere ripetutamente il pulsante Mode o il tasto AUX sul telecomando per passare alla modalità AUX, dopodiché l'indicatore bianco si accenderà o mostrerà **AUX**
3. Assicurarsi che l'impostazione audio della sorgente sonora sia nello stato "Connessione all'apparecchiatura audio".

BLUETOOTH

1. Premere ripetutamente il pulsante MODE o il tasto Bluetooth sul telecomando per passare alla modalità Bluetooth, dopodiché l'indicatore bianco lampeggerà **bt**
2. Attiva il Bluetooth sul tuo dispositivo e cerca NI-SOUNDB-60WW. Una volta trovato, cliccaci sopra per accoppiarlo. Se l'accoppiamento ha esito positivo, l'unità emetterà un segnale acustico.
3. Si prega di notare che l'unità si connetterà automaticamente a questo dispositivo (dopo una connessione riuscita) in futuro, purché l'impostazione Bluetooth sia attivata sia sull'unità che sul dispositivo.



Barre de son Harmony 2.0 60 W Manuel d'utilisation

Cher client,

Veuillez lire attentivement le mode d'emploi avant utilisation et le conserver dans un endroit sûr pour pouvoir le consulter ultérieurement.

MESURES DE SÉCURITÉ IMPORTANTES

Avant utilisation, assurez-vous que la tension secteur correspond à la tension nominale de l'appareil.

Placez l'appareil dans un endroit frais, sec et propre, à l'abri des vibrations. Ne placez aucun objet, tel qu'un vase rempli de liquide, sur l'appareil.

Si du liquide ou un corps étranger pénètre dans l'appareil, cessez immédiatement de l'utiliser, éteignez-le et débranchez la fiche de la prise secteur.

Gardez l'appareil à l'abri de la lumière directe du soleil.

Manipulez l'appareil avec précaution.

Avertissement : l'appareil contient une « haute tension dangereuse » non isolée. Pour éviter tout risque d'électrocution, ne retirez pas le couvercle ou la plaque arrière vous-même.

N'ouvrez pas le boîtier et n'essayez pas de réparer l'appareil vous-même, sinon la garantie sera annulée. Les réparations ou autres opérations doivent être effectuées par un professionnel.

Lorsque vous débranchez la fiche de la prise secteur ou que vous connectez ou déconnectez le câble, ne tirez pas sur le câble d'alimentation, mais saisissez fermement la fiche/le connecteur.

Assurez-vous que l'appareil est hors tension avant de le brancher ou de le débrancher.

Lorsque l'appareil est éteint, veuillez débrancher la fiche de la prise secteur.

Utilisez uniquement un chiffon doux et sec pour nettoyer l'appareil. Dans les cas extrêmes, vous pouvez utiliser un détergent doux versé sur un chiffon doux pour éliminer les salissures tenaces. N'utilisez jamais de produits chimiques volatils tels que de l'essence ou des diluants pour peinture, car ceux-ci endommageraient l'appareil.

Cet appareil ne peut être utilisé que dans des environnements situés à moins de 2 000 mètres d'altitude, sinon il pourrait présenter des risques potentiels pour la sécurité.

N'utilisez pas l'appareil dans des climats tropicaux, sinon cela pourrait présenter un risque pour la sécurité.

Ne bloquez pas les événements, sinon l'appareil pourrait surchauffer.

PARAMÈTRES TECHNIQUES

Puissance de sortie : 60 W

Haut-parleur : 2 pouces × 4

Sensibilité : ≥60 dB

Gamme de fréquences : 50 Hz à 16 kHz

SNR : ≥80 dB

DÉPANNAGE

Problèmes	Dépannage
Pas d'alimentation électrique	Vérifiez si la petite fiche de l'adaptateur secteur est branchée sur l'unité principale ou si la fiche secteur est branchée.
Pas de son	Vérifiez si le volume est réglé au minimum.

La télécommande ne fonctionne pas	Vérifiez si la touche Muet est activée. Vérifiez si la batterie est faible ; si oui, remplacez-la.
Aucun son lors de la première connexion Bluetooth	Vérifiez si le récepteur de la télécommande sur l'unité principale est à l'abri.

Si le problème persiste après avoir effectué les vérifications ci-dessus, veuillez contacter un technicien qualifié.

CARACTÉRISTIQUES





- Bluetooth
- Entrée audio optique
- USB
- Entrée HDMI (ARC)
- Entrée audio 3,5 mm

ACCESSOIRES

- Télécommande
- Manuel d'utilisation
- Adaptateur secteur
- Câble audio
- Colonne en caoutchouc à fixation murale
- Vis pour montage mural

INSTRUCTIONS D'UTILISATION

- Indicateur à LED

Indicator	Status
white 	AUX
white 	OPTICAL
white 	BLUETOOTH
white 	HDMI(ARC)
white 	USB

- Télécommande

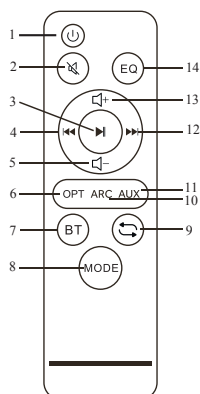

- MARCHE/ARRÊT
- MUET
- LECTURE/PAUSE
- PRÉCÉDENT
- DIMINUER LE VOLUME
- OPT
- BT
- MODE
- RÉPÉTER
- ARC
- AUX
- SUIVANT
- AUGMENTER LE VOLUME
- EQ

INSTALLATION DE LA BATTERIE

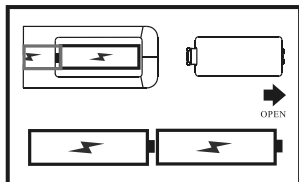

1. Ouvrez le couvercle du compartiment à piles comme indiqué sur l'illustration ci-dessus.
2. Insérez une nouvelle pile.
3. Remettez le couvercle en place.

ATTENTION

- Les piles usagées doivent être recyclées.
- Tenir hors de portée des enfants.
- N'utilisez PAS simultanément des piles neuves et usagées.
- Remplacez les deux piles en même temps.
- Lorsque vous n'utilisez pas la télécommande pendant une longue période, retirez les piles de l'appareil.

Avertissement : toutes les batteries (emballées ou en cours d'utilisation) ne doivent pas être exposées à des températures élevées telles que la lumière directe du soleil ou le feu.

PANNEAU ARRIÈRE

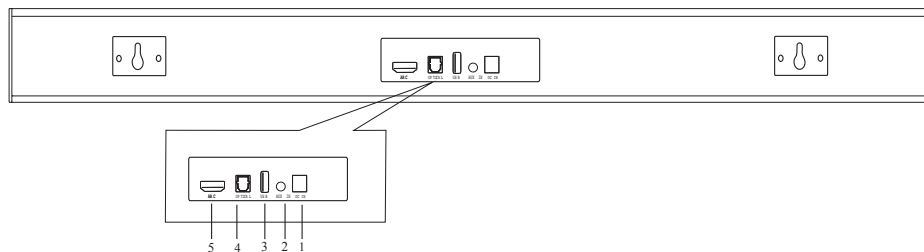

1. Entrée DC19V
2. Interface d'entrée USB 1 Go à 32 Go
3. Interface d'entrée AUX
4. Interface d'entrée audio numérique optique
5. Interface d'entrée HDMI (ARC)

PANNEAU LATÉRAL

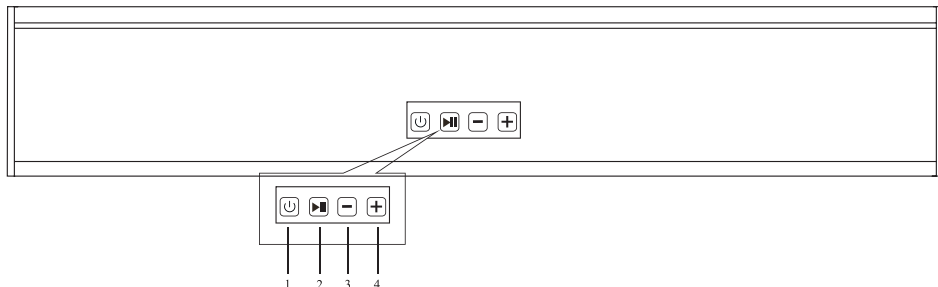

1. Marche/Arrêt/Mode
2. Lecture/Pause
3. Augmenter/Réduire le volume
4. Suivant/Augmenter le volume

PANNEAU ARRIÈRE - SCHÉMA DE CÂBLAGE

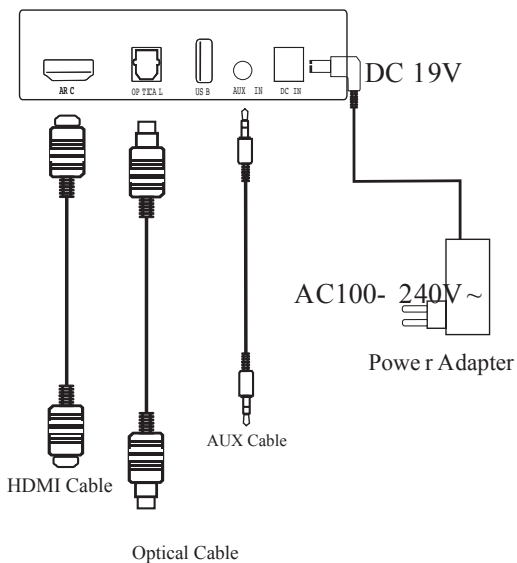



ENTRÉE OPTIQUE

Un câble de connexion audio optique est nécessaire (non inclus dans la liste des accessoires).

1. Connectez une extrémité du câble de connexion audio optique à l'interface de sortie optique et l'autre extrémité à l'interface d'entrée optique de l'appareil.
2. Appuyez plusieurs fois sur le bouton Mode ou sur la touche Optical de la télécommande pour passer en mode Optical. L'indicateur blanc s'allume ou s'affiche alors **OPT**

USB

1. Insérez une clé USB dans le port USB.
2. Appuyez plusieurs fois sur le bouton Mode ou sur la touche Mode de la télécommande pour passer en mode USB.
3. Assurez-vous que votre clé USB contient des fichiers audio MP3.
4. Utilisez les commandes de l'appareil ou de la télécommande pour effectuer les réglages : Pause/Lecture  Piste précédente/suivante 
5. Répéter : Répétez une seule piste en appuyant une fois sur la touche Repeat, ou toutes les pistes en appuyant deux fois sur la touche Repeat.

ENTRÉE HDMI (ARC)

Un câble de connexion audio HDMI (ARC) est nécessaire (non inclus dans la liste des accessoires).

1. Connectez une extrémité du câble de connexion audio HDMI (ARC) à l'interface de sortie HDMI et l'autre extrémité à l'interface d'entrée HDMI de l'appareil.
2. Appuyez plusieurs fois sur le bouton Mode ou sur la touche HDMI (ARC) de la télécommande pour passer en mode HDMI. L'indicateur blanc s'allume alors ou affiche « Arc ».
3. Assurez-vous que le réglage audio de la source sonore est réglé sur HDMI.

ENTRÉE AUX

Un câble de connexion audio de 3,5 mm est nécessaire (inclus dans la liste des accessoires).

1. Connectez une extrémité du câble audio de 3,5 mm à la sortie audio et l'autre extrémité à l'entrée AUX de 3,5 mm de l'appareil.
2. Appuyez plusieurs fois sur le bouton Mode ou sur la touche AUX de la télécommande pour passer en mode AUX. L'indicateur blanc s'allume ou s'affiche alors **AUX**
3. Assurez-vous que le réglage audio de la source sonore est en mode « Connexion à un équipement audio ».

BLUETOOTH

1. Appuyez plusieurs fois sur le bouton MODE ou sur la touche Bluetooth de la télécommande pour passer en mode Bluetooth. Le voyant blanc clignotera alors **bt**
2. Activez le Bluetooth sur votre appareil et recherchez NI-SOUNDB-60WW. Une fois trouvé, cliquez dessus pour le coupler. Si le couplage est réussi, l'appareil émettra un son.
3. Veuillez noter que l'appareil se connectera automatiquement à ce dispositif (après une connexion réussie) à l'avenir, à condition que le paramètre Bluetooth soit activé à la fois sur l'appareil et sur le dispositif.



Barre de son Harmony 2.0 60 W Manuel d'utilisation

Cher client,

Veuillez lire attentivement le mode d'emploi avant utilisation et le conserver dans un endroit sûr pour référence ultérieure.

MESURES DE SÉCURITÉ IMPORTANTES

Avant utilisation, assurez-vous que la tension secteur correspond à la tension nominale de l'appareil.

Placez l'appareil dans un endroit frais, sec et propre, à l'abri des vibrations. Ne placez aucun objet, tel qu'un vase rempli de liquide, sur l'appareil.

Si du liquide ou un corps étranger pénètre dans l'appareil, cessez immédiatement de l'utiliser, éteignez-le et débranchez-le de la prise secteur.

Gardez l'appareil à l'abri de la lumière directe du soleil.

Manipulez l'appareil avec précaution.

Avertissement : l'appareil contient une « haute tension dangereuse » non isolée. Pour éviter tout risque d'électrocution, ne retirez pas le capot ou la plaque arrière vous-même.

N'ouvrez pas le boîtier et n'essayez pas de réparer l'appareil vous-même, sinon la garantie sera annulée. Les réparations ou autres opérations doivent être effectuées par un professionnel.

Lorsque vous débranchez la fiche de la prise secteur ou que vous connectez ou déconnectez le câble, ne tirez pas sur le câble d'alimentation, mais saisissez fermement la fiche/le connecteur.

Assurez-vous que l'appareil est hors tension avant de le brancher ou de le débrancher.

Lorsque l'appareil est éteint, veuillez débrancher la fiche de la prise secteur.

Utilisez uniquement un chiffon doux et sec pour nettoyer l'appareil. Dans les cas extrêmes, vous pouvez utiliser un détergent doux versé sur un chiffon doux pour éliminer les salissures tenaces. N'utilisez jamais de produits chimiques volatils tels que de l'essence ou des diluants pour peinture, car ils endommageraient l'appareil.

Cet appareil ne peut être utilisé que dans des environnements situés à moins de 2 000 m d'altitude, sinon il pourrait présenter des risques pour la sécurité.

N'utilisez pas l'appareil dans des climats tropicaux, sinon cela pourrait présenter un risque pour la sécurité.

Ne bloquez pas les événements, sinon l'appareil pourrait surchauffer.

PARAMÈTRES TECHNIQUES

Puissance de sortie : 60 W

Haut-parleur : 2" x 4

Sensibilité : ≥60 dB

Plage de fréquences : 50 Hz à 16 kHz

SNR : ≥80 dB

DÉPANNAGE

Problèmes	Dépannage
Pas d'alimentation électrique	Vérifiez si la petite fiche de l'adaptateur secteur est branchée sur l'unité principale ou si la fiche secteur est branchée.
Pas de son	Vérifiez si le volume est réglé au minimum.

La télécommande ne fonctionne pas	Vérifiez si la touche Muet est activée. Vérifiez si la batterie est faible ; si oui, remplacez-la.
Aucun son lorsque le Bluetooth est connecté pour la première fois	Vérifiez si le récepteur de la télécommande sur l'unité principale est protégé.

Si le problème persiste après avoir effectué les vérifications ci-dessus, veuillez contacter un technicien qualifié.

CARACTÉRISTIQUES

- Bluetooth
- Entrée audio optique
- USB
- Entrée HDMI (ARC)
- Entrée audio 3,5 mm

ACCESSOIRES

- Télécommande
- Manuel d'utilisation
- Adaptateur secteur
- Câble audio
- Colonne en caoutchouc pour montage mural
- Vis de fixation murale

INSTRUCTIONS D'UTILISATION

- Indicateur LED

Indicator	Status
white	AUX
white	OPTICAL
white	BLUETOOTH
white	HDMI(ARC)
white	USB

- Télécommande

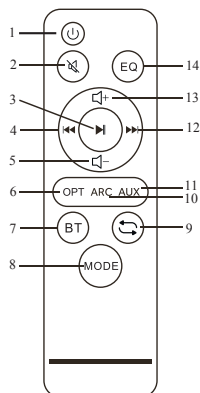

1. ON/OFF

2. MUTE

3. LECTURE/PAUSE

4. PREV

5. DIMINUER LE VOLUME

6. OPT

7. BT

8. MODE

9. RÉPÉTER

10. ARC

11. AUX

12. SUIVANT

13. AUGMENTER LE VOLUME

14. EQ

INSTALLATION DE LA BATTERIE

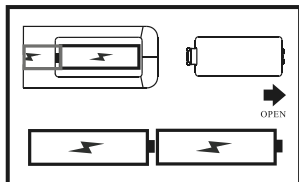

1. Ouvrez le couvercle du compartiment à piles comme indiqué sur la figure ci-dessus.
2. Insérez une nouvelle pile.
3. Remettez le couvercle en place.

CAUTION

- Les piles usagées doivent être recyclées.
- Tenir hors de portée des enfants.
- N'utilisez PAS de piles neuves et usagées ensemble.
- Changez les deux piles en même temps.
- Lorsque vous n'utilisez pas la télécommande pendant une longue période, retirez les piles de l'appareil.

Avvertissement : toutes les batteries (emballées ou en cours d'utilisation) ne doivent pas être exposées à des températures élevées telles que la lumière directe du soleil ou le feu.

PANNEAU ARRIÈRE

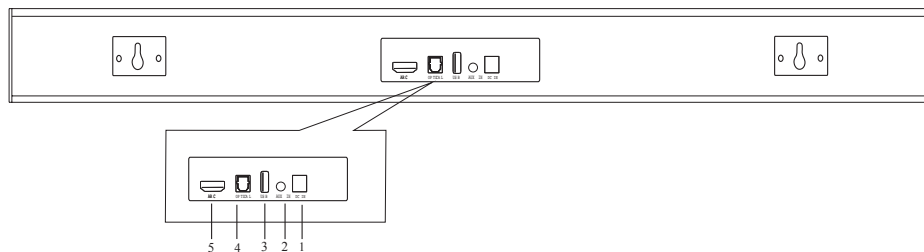

1. Entrée DC19V
2. Interface d'entrée USB 1G–32G
3. Interface d'entrée AUX
4. Interface d'entrée audio numérique optique
5. Interface d'entrée HDMI (ARC)

PANNEAU LATÉRAL

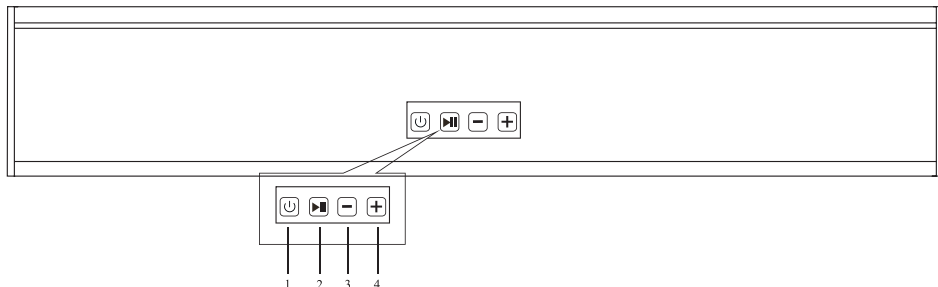

1. Marche/Arrêt/Mode
2. Lecture/Pause
3. Augmenter/Réduire le volume
4. Suivant/Augmenter le volume

PANNEAU ARRIÈRE - SCHÉMA DE CÂBLAGE

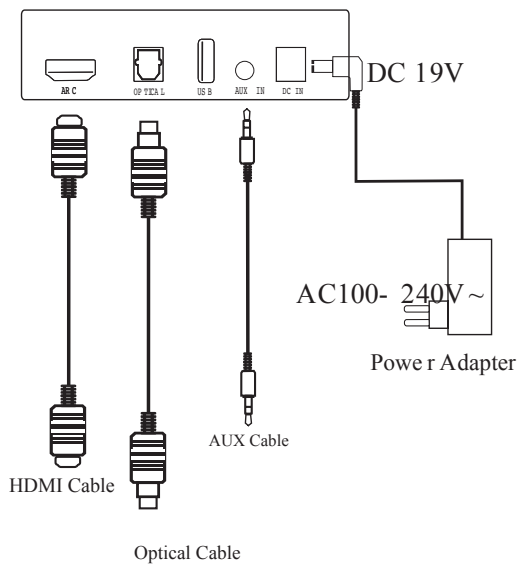



ENTRÉE OPTIQUE

Un câble de connexion audio optique est nécessaire (non inclus dans la liste des accessoires).

1. Connectez une extrémité du câble de connexion audio optique à l'interface de sortie optique et l'autre extrémité à l'interface d'entrée optique de l'appareil.
2. Appuyez plusieurs fois sur le bouton Mode ou sur la touche Optical de la télécommande pour passer en mode Optical. Le voyant blanc s'allume alors ou s'affiche **OPT**

USB

1. Insérez une clé USB dans le port USB.
2. Appuyez plusieurs fois sur le bouton Mode ou sur la touche Mode de la télécommande pour passer en mode USB.
3. Assurez-vous que votre clé USB contient des fichiers audio MP3.
4. Utilisez les commandes de l'appareil ou de la télécommande pour effectuer les réglages : Pause/Lecture  Piste précédente/suivante 
5. Répétition : Répétez une seule piste en appuyant une fois sur la touche Repeat, ou toutes les pistes en appuyant deux fois sur la touche Repeat.

ENTRÉE HDMI (ARC)

Un câble de connexion audio HDMI (ARC) est nécessaire (non inclus dans la liste des accessoires).

1. Connectez une extrémité du câble de connexion audio HDMI (ARC) à l'interface de sortie HDMI et l'autre extrémité à l'interface d'entrée HDMI de l'appareil.
2. Appuyez plusieurs fois sur le bouton Mode ou sur la touche HDMI (ARC) de la télécommande pour passer en mode HDMI. Le voyant blanc s'allume alors ou affiche Arc.
3. Assurez-vous que le réglage audio de la source sonore est réglé sur HDMI.

ENTRÉE AUX

Un câble de connexion audio de 3,5 mm est nécessaire (inclus dans la liste des accessoires).

1. Connectez une extrémité du câble audio de 3,5 mm à la sortie audio et l'autre extrémité à l'entrée AUX de 3,5 mm de l'appareil.
2. Appuyez plusieurs fois sur le bouton Mode ou sur la touche AUX de la télécommande pour passer en mode AUX, après quoi le voyant blanc s'allumera ou s'affichera **AUX**
3. Assurez-vous que le réglage audio de la source sonore est en mode « Connexion à un équipement audio ».

BLUETOOTH

1. Appuyez plusieurs fois sur le bouton MODE ou sur la touche Bluetooth de la télécommande pour passer en mode Bluetooth. Le voyant blanc clignotera alors **bt**
2. Activez le Bluetooth sur votre appareil et recherchez NI-SOUNDB-60WW. Une fois trouvé, cliquez dessus pour le coupler. Si le couplage est réussi, l'appareil émettra un son.
3. Veuillez noter que l'appareil se connectera automatiquement à ce périphérique (après une connexion réussie) à l'avenir, tant que le paramètre Bluetooth est activé à la fois sur l'appareil et sur le périphérique.



Harmony Soundbar 2.0 60 W Benutzerhandbuch

Sehr geehrter Kunde,

Bitte lesen Sie die Gebrauchsanweisung vor der Verwendung sorgfältig durch und bewahren Sie sie zur späteren Bezugnahme an einem sicheren Ort auf.

WICHTIGE SICHERHEITSHINWEISE

Stellen Sie vor der Verwendung sicher, dass die Netzspannung der Nennspannung des Geräts entspricht.

Stellen Sie das Gerät an einem kühlen, trockenen und sauberen Ort auf, der frei von Vibrationen ist. Stellen Sie keine Gegenstände wie z. B. mit Flüssigkeit gefüllte Vasen auf das Gerät.

Wenn Flüssigkeit oder Fremdkörper in das Gerät gelangen, stellen Sie den Betrieb sofort ein, schalten Sie das Gerät aus und ziehen Sie den Netzstecker.

Halten Sie das Gerät von direkter Sonneneinstrahlung fern.

Behandeln Sie das Gerät mit Sorgfalt.

Warnung: Das Gerät enthält unisolierte „gefährliche Hochspannung“. Um einen Stromschlag zu vermeiden, entfernen Sie weder die Abdeckung noch die Rückwand selbst.

Öffnen Sie das Gehäuse nicht und versuchen Sie nicht, das Gerät selbst zu reparieren, da sonst die Garantie erlischt. Reparaturen oder andere Arbeiten müssen von einem Fachmann durchgeführt werden.

Wenn Sie den Stecker aus der Steckdose ziehen oder das Kabel anschließen oder trennen, ziehen Sie nicht am Netzkabel, sondern fassen Sie den Stecker/Anschluss fest an.

Stellen Sie sicher, dass das Gerät ausgeschaltet ist, bevor Sie Anschlüsse herstellen oder trennen.

Wenn das Gerät ausgeschaltet ist, ziehen Sie bitte den Stecker aus der Steckdose.

Verwenden Sie zum Reinigen des Geräts nur ein weiches, trockenes Tuch. In extremen Fällen können Sie hartnäckige Verschmutzungen mit einem weichen Tuch und einem milden Reinigungsmittel entfernen. Verwenden Sie niemals flüchtige Chemikalien wie Benzin oder Farbverdünner, da diese das Gerät beschädigen können.

Dieses Gerät darf nur in Umgebungen unterhalb einer Höhe von 2000 m verwendet werden, da sonst potenzielle Sicherheitsrisiken bestehen können.

Verwenden Sie das Gerät nicht in tropischem Klima, da sonst ein Sicherheitsrisiko bestehen kann.

Blockieren Sie die Lüftungsöffnungen nicht, da das Gerät sonst überhitzen kann.

TECHNISCHE PARAMETER

Ausgangsleistung: 60 W

Lautsprechereinheit: 2" x 4

Empfindlichkeit: ≥ 60 dB

Frequenzbereich: 50 Hz–16 kHz

SNR: ≥ 80 dB

FEHLERSUCHE

Probleme	Fehlerbehebung
Keine Stromversorgung	Überprüfen Sie, ob der kleine Stecker des Netzteils an das Hauptgerät angeschlossen ist oder ob der Netzstecker angeschlossen ist.
Kein Ton	Überprüfen Sie, ob die Lautstärke auf Minimum eingestellt ist.

Fernbedienung funktioniert nicht	Überprüfen Sie, ob die Stummschalttaste aktiviert ist. Überprüfen Sie, ob die Batterieleistung niedrig ist; wenn ja, ersetzen Sie die Batterie.
Kein Ton, wenn Bluetooth zum ersten Mal verbunden wird	Überprüfen Sie, ob der Fernbedienungsempfänger am Hauptgerät geschützt ist.

Wenn das Problem nach Durchführung der oben genannten Überprüfungen immer noch nicht behoben werden kann, wenden Sie sich bitte an einen qualifizierten Techniker.

FEATURES

- Bluetooth
- Optischer Audioeingang
- USB
- HDMI (ARC)-Eingang
- 3,5-mm-Audioeingang

ZUBEHÖR

- Fernbedienung
- Benutzerhandbuch
- Netzteil
- Audiokabel
- Wandmontierte Gummikolonne
- Wandbefestigungsschraube

BEDIENUNGSANLEITUNG

- LED-Anzeige

Indicator	Status
white	AUX
white	OPTICAL
white	BLUETOOTH
white	HDMI(ARC)
white	USB

- Fernbedienung

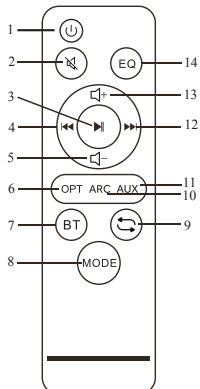

1. EIN/AUS

2. MUTE

3. PLAY/PAUSE

4. PREV

5. LAUTSTÄRKE VERRINGERN

6. OPT

7. BT

8. MODUS

9. WIEDERHOLEN

10. ARC

11. AUX

12. WEITER

13. VOLUMEN ERHÖHEN

14. EQ

BATTERIEEINBAU

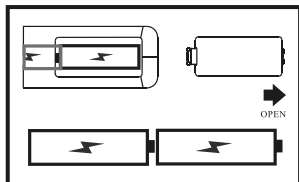

1. Öffnen Sie die Batterieabdeckung wie in der obigen Abbildung gezeigt.
2. Legen Sie eine neue Batterie ein.
3. Setzen Sie die Abdeckung wieder auf.

VORSICHT

- Gebrauchte Batterien sollten recycelt werden.
- Außerhalb der Reichweite von Kindern aufbewahren.
- Verwenden Sie keine neuen und alten Batterien zusammen.
- Wechseln Sie beide Batterien gleichzeitig aus.
- Wenn Sie die Fernbedienung längere Zeit nicht benutzen, entfernen Sie die Batterien aus dem Gerät.

Warnung: Alle Batterien (verpackt oder in Gebrauch) dürfen keinen hohen Temperaturen wie direkter Sonneneinstrahlung oder Feuer ausgesetzt werden.

RÜCKSEITE

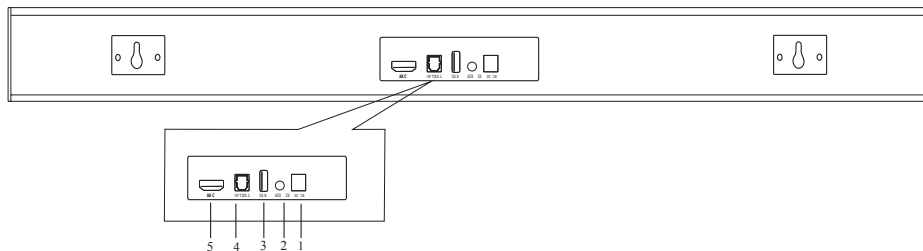

1. DC19V-Eingang
2. 1G–32G USB-Eingangsschnittstelle
3. AUX-Eingangsschnittstelle
4. Optische digitale Audioeingangsschnittstelle
5. HDMI (ARC) Eingangsschnittstelle

SEITENWAND

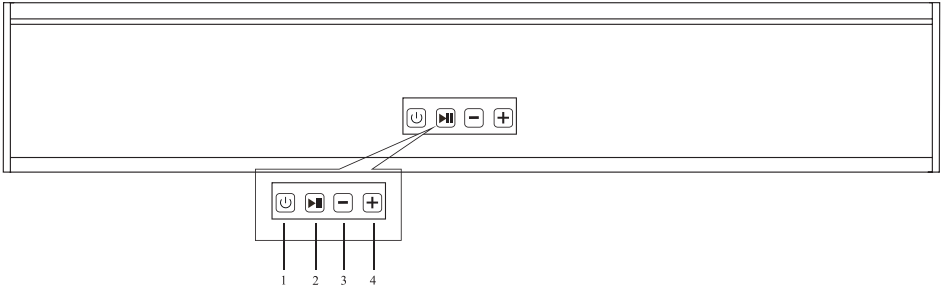

1. Ein/Aus/Modus
2. Wiedergabe/Pause
3. Lautstärke erhöhen/verringern
4. Weiter/Lautstärke erhöhen

RÜCKSEITE - SCHALTPLAN

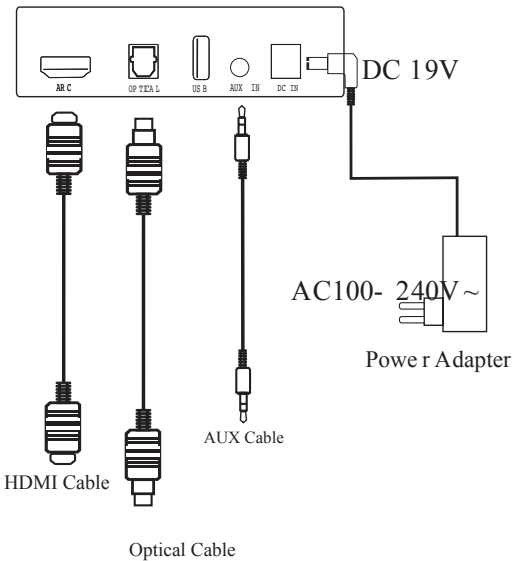



OPTISCHER EINGANG

Ein optisches Audiokabel ist erforderlich (nicht im Zubehör enthalten).

1. Verbinden Sie ein Ende des optischen Audiokabels mit dem optischen Ausgang und das andere Ende mit dem optischen Eingang des Geräts.
2. Drücken Sie wiederholt die Modus-Taste oder die Taste „Optical“ auf der Fernbedienung, um in den optischen Modus zu wechseln. Danach leuchtet die weiße Anzeige auf oder zeigt **OPT**

USB

1. Stecken Sie einen USB-Speicherstick in den USB-Anschluss.
2. Drücken Sie wiederholt die Modus-Taste oder die Modus-Taste auf der Fernbedienung, um in den USB-Modus zu wechseln.
3. Stellen Sie sicher, dass Ihr USB-Stick MP3-Audiodateien enthält.
4. Verwenden Sie die Bedienelemente am Gerät oder auf der Fernbedienung, um Einstellungen vorzunehmen: Pause/Wiedergabe  Vorheriger/nächster Titel 
5. Wiederholen: Wiederholen Sie einen einzelnen Titel, indem Sie die Wiederholungstaste einmal drücken, oder alle Titel, indem Sie die Wiederholungstaste zweimal drücken.

HDMI (ARC) EINGANG

Ein HDMI (ARC)-Audioanschlusskabel ist erforderlich (nicht im Zubehörfumfang enthalten).

1. Verbinden Sie ein Ende des HDMI (ARC)-Audiokabels mit dem HDMI-Ausgang und das andere Ende mit dem HDMI-Eingang des Geräts.
2. Drücken Sie wiederholt die Modus-Taste oder die HDMI (ARC)-Taste auf der Fernbedienung, um in den HDMI-Modus zu wechseln. Danach leuchtet die weiße Anzeige auf oder zeigt „Arc“ an.
3. Stellen Sie sicher, dass die Audioeinstellung der Tonquelle auf HDMI eingestellt ist.

AUX-EINGANG

Ein 3,5-mm-Audioanschlusskabel ist erforderlich (im Zubehör enthalten).

1. Verbinden Sie ein Ende des 3,5-mm-Audioanschlusskabels mit der Audioausgangsschnittstelle und das andere Ende mit der 3,5-mm-AUX-Eingangsschnittstelle des Geräts.
2. Drücken Sie wiederholt die Taste „Mode“ oder die Taste „AUX“ auf der Fernbedienung, um in den AUX-Modus zu wechseln. Danach leuchtet die weiße Anzeige auf oder zeigt **AUX**
3. Stellen Sie sicher, dass die Audioeinstellung der Tonquelle den Status „Verbindung zu Audiogerät herstellen“ hat.

BLUETOOTH

1. Drücken Sie wiederholt die MODE-Taste oder die Bluetooth-Taste auf der Fernbedienung, um in den Bluetooth-Modus zu wechseln. Danach blinkt die  Anzeige.
2. Schalten Sie Bluetooth auf Ihrem Gerät ein und suchen Sie nach NI-SOUNDB-60WW. Sobald Sie es gefunden haben, klicken Sie darauf, um es zu koppeln. Wenn die Kopplung erfolgreich ist, gibt das Gerät einen Ton aus.
3. Bitte beachten Sie, dass sich das Gerät in Zukunft automatisch mit diesem Gerät verbindet (nach einer erfolgreichen Verbindung), solange die Bluetooth-Einstellung sowohl auf dem Gerät als auch auf dem Gerät aktiviert ist.



Barra de so Harmony 2.0 de 60 W

Guia d'usuari

Benvolgut client,

Si us plau, llegiu atentament el manual d'instruccions abans d'utilitzar-lo i guardeu-lo en un lloc segur per a futures consultes.

MESURES DE SEGURETAT IMPORTANTS

Abans d'utilitzar-lo, assegureu-vos que la tensió de la xarxa correspongui a la potència nominal de l'aparell.

Col·loqueu l'aparell en un lloc fresc, sec i net, lliure de vibracions. No col·loqueu cap objecte, com ara gerros plens de líquid, sobre l'aparell.

Si un líquid o un cos estrany entra a l'aparell, deixeu d'utilitzar-lo immediatament, apagueu-lo i desenrosqueu la presa de la font d'alimentació.

Mantingueu l'aparell allunyat de la llum solar directa.

Tracta la unitat amb cura.

Advertiment: a l'aparell hi ha voltatge alt perillós sense aïllament. Per evitar una descàrrega elèctrica, no retireu la coberta ni la placa posterior per compte vostre.

No obriu la carcassa ni intenteu reparar l'aparell per compte vostre, ja que, si no, la garantia quedarà anul·lada. Les reparacions o altres operacions han de ser realitzades per un professional.

En treure la presa de la xarxa elèctrica o en connectar o desconectar el cable, no estireu el cable d'alimentació, sinó agafeu fermament la presa o el connector.

Assegureu-vos que l'alimentació estigui apagada abans de connectar o desconectar.

Quan l'aparell estigui apagat, retireu el connector de la presa de corrent.

Utilitzeu només un drap suau i sec per netejar l'aparell. En casos extrems, es poden fer servir detergents suaus abocats sobre un drap suau per eliminar la brutícia incrustada. No utilitzeu mai productes químics volàtils com la benzina o els diluents de pintura, ja que danyaran l'aparell.

Aquesta unitat només es pot utilitzar en entorns per sota dels 2000 m d'altitud; si no, podrien sorgir riscos potencials per a la seguretat.

No utilitzeu la unitat en climes tropicals, ja que podria suposar un risc de seguretat.

No bloquegeu les reixes de ventilació, sinó l'aparell es pot sobreescalfar.

PARÀMETRES TÈCNICS

Potència de sortida: 60W

Unitat d'altaveu: 2" x 4"

Sensibilitat: ≥60 dB

Rang de freqüència: 50 Hz–16 kHz

SNR: ≥80 dB

RESOLUCIÓ DE PROBLEMES

Problemes	Resolució de problemes
Sense subministrament d'energia	Comproveu si el connector petit de l'adaptador d'alimentació està connectat a la unitat principal o si el connector de l'alimentació està connectat.
Sense so	Comprova si el volum està baixat al mínim.

El comandament a distància no funciona.	Comproveu si la tecla Silenciar està activada Comproveu si la càrrega de la bateria és baixa; si és així, substituïu la bateria.
No hi ha so quan el Bluetooth es connecta per primera vegada	Comproveu si el receptor del comandament a distància de la unitat principal està protegit.

Si després de fer les comprovacions anteriors el problema encara no es pot resoldre, poseu-vos en contacte amb un tècnic qualificat.

CARACTERÍSTIQUES





- Bluetooth
- Entrada d'àudio òptic
- USB
- Entrada HDMI (ARC)
- Entrada d'àudio de 3,5 mm

ACCESSORIS

- Control remot
- Guia d'usuari
- Adaptador de font d'alimentació
- Cable d'àudio
- Columna de goma mural
- Caragol de paret

INSTRUCCIONS D'ÚS

- Indicador LED

Indicator	Status
white 	AUX
white 	OPTICAL
white 	BLUETOOTH
white 	HDMI(ARC)
white 	USB

- Control remot

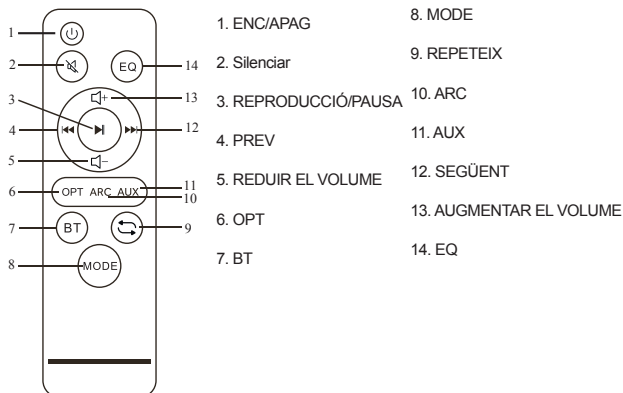

INSTAL·LACIÓ DE LA BATERIA

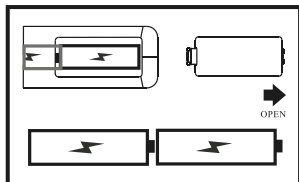

1. Obreu la tapa de la bateria com es mostra a la figura anterior.
2. Inserir una bateria nova.
3. Substitueix la coberta.

CAUTELA

- Les bateries usades s'han de reciclar.
- Mantingueu-lo fora de l'abast dels nens.
- NO utilitzeu bateries noves i velles juntes.
- Canvieu les dues bateries alhora.
- Quan no s'utilitzi el comandament a distància durant un període de temps llarg, traiu les piles de l'aparell.

Advertiment: Totes les bateries (empaquetades o en ús) no s'han d'exposar a temperatures altes, com ara la llum solar directa o el foc.

PANEL·L POSTERIOR

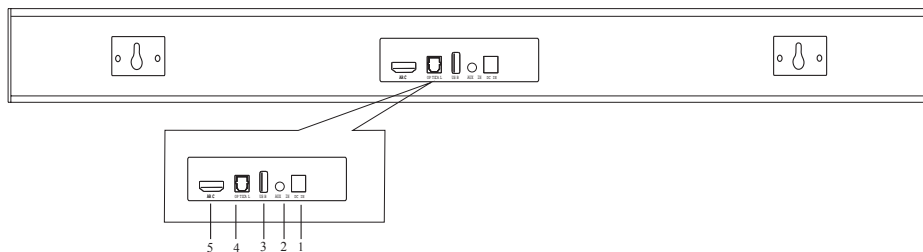

1. Entrada de 19 V CC
2. Interfície d'entrada USB de 1G a 32G
3. Interfície d'entrada AUX
4. Interfície d'entrada d'àudio digital òptic
5. Interfície d'entrada HDMI (ARC)

PANEL LATERAL

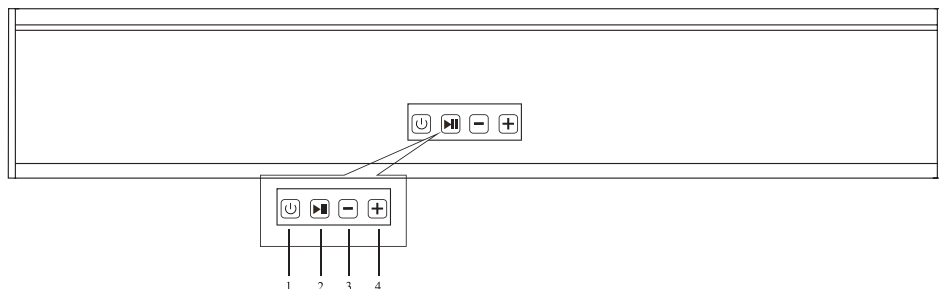

1. Encès/Apagat/Mode
2. Reprodueix/Pausa
3. Augmentar/Disminuir el volum
4. Següent/Augmentar el volum

PANNEL POSTERIOR - DIAGRAMA DE CABLEJATGE

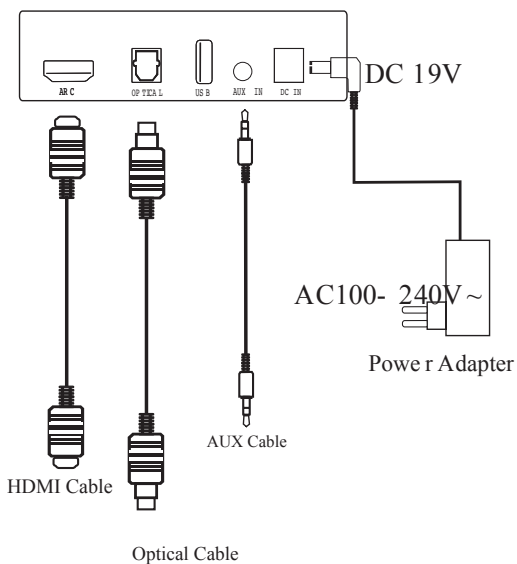



ENTRADA ÒPTICA

Es requereix un cable d'enllaç d'àudio òptic (no inclòs a la llista d'accessoris).

1. Connecta un extrem del cable d'enllaç d'àudio òptic a la interfície de sortida òptica i l'altre extrem a la interfície d'entrada òptica de la unitat.
2. Premeu repetidament el botó Mode o la tecla Optical del comandament a distància per canviar al mode òptic, després del qual l'indicador blanc s'encendrà o s'indicaran **OPT**

USB

1. Inserir un dispositiu de memòria USB al port USB.
2. Premeu repetidament el botó Mode o la tecla Mode del comandament a distància per canviar al mode USB.
3. Assegura't que el teu USB contingui fitxers d'àudio MP3.
4. Utilitzeu els controls de la unitat o del comandament a distància per fer ajustaments: Pausa/Reprodueix  Cançó anterior/següent 
5. Repetir: Repeteix una sola pista prement la tecla Repetir una vegada, o totes les pistes prement la tecla Repetir dues vegades.

ENTRADA HDMI (ARC)

Es necessita un cable d'àudio HDMI (ARC) (no inclòs a la llista d'accessoris).

1. Connecta un extrem del cable d'enllaç d'àudio HDMI (ARC) a la interfície de sortida HDMI i l'altre extrem a la interfície d'entrada HDMI de l'aparell.
2. Premeu repetidament el botó Mode o la tecla HDMI (ARC) del comandament a distància per canviar al mode HDMI; a continuació, s'encendrà l'indicador blanc o es mostrarà Arc.
3. Assegureu-vos que la configuració d'àudio de la font de so estigui establerta a HDMI.

ENTRADA AUX

Es requereix un cable d'enllaç d'àudio de 3,5 mm (inclòs a la llista d'accessoris).

1. Connecta un extrem del cable d'enllaç d'àudio de 3,5 mm a la interfície de sortida d'àudio i l'altre extrem a la interfície d'entrada AUX de 3,5 mm de la unitat.
2. Premeu repetidament el botó Mode o la tecla AUX del comandament a distància per canviar al mode AUX, després del qual l'indicador blanc s'encendrà o mostrarà **AUX**
3. Assegureu-vos que la configuració d'àudio de la font de so estigui en estat «Connectant-se a l'equip de so».

BLUETOOTH

1. Premeu repetidament el botó MODE o la tecla Bluetooth del comandament a distància per canviar al mode Bluetooth, després del qual l'indicador blanc parpellejarà **bt**
2. Activa el Bluetooth al teu dispositiu i cerca NI-SOUNDB-60WW. Un cop el trobis, fes-hi clic per emparellar. Si l'emparellament és correcte, la unitat emetrà un so.
3. Tingueu en compte que la unitat es connectarà automàticament a aquest dispositiu en el futur (després d'una connexió reeixida), sempre que la configuració Bluetooth estigui activada tant a la unitat com al dispositiu.

NILAIT

Scan the QR code to access the support page. Find your product and download its user manual.

Escanea el código QR para acceder a la página de soporte. Encuentra tu producto y descarga su manual de usuario.

Escaneja el codi QR per accedir a la pàgina de suport. Troba el teu producte i descarrega el seu manual d'usuari.

Scansiona il codice QR per accedere alla pagina di supporto. Trova il tuo prodotto e scarica il suo manuale utente.

Scannez le code QR pour accéder à la page d'assistance. Trouvez votre produit et téléchargez son manuel d'utilisation.

Scannen Sie den QR-Code, um auf die Support-Seite zuzugreifen. Finden Sie Ihr Produkt und laden Sie dessen Benutzerhandbuch herunter.

Escaneie o código QR para acessar a página de suporte. Encontre seu produto e baixe o manual do usuário.



Discover more from nilait
Descubre más de nilait
Descobreix més de nilait
Scopri di più su nilait
Découvrez-en plus sur nilait
Entdecken Sie mehr von nilait
Descubra mais da nilait

