

USER MANUAL

MANUAL DE USO · MANUALE D'USO
MANUEL DE 'UTILISATEUR · MANUAL DE INSTRUÇÕES
BENUTZERHANDBUCH · MANUAL D'ÚS

NILAIT PRISMA

NILAIT

43UD8004SWOS



Nilait Prisma

43" LED UHD Smart TV WEB OS



NILAIT TELEVISION / TELEVISIÓN NILAIT
TELEVISIONE NILAIT / TÉLÉVISION NILAIT
TELEVISÃO NILAIT / NILAIT FERNSEHER
TELEVISIÓ NILAIT



SAFETY INFORMATION

	<p>The exclamation mark inside an equilateral triangle is intended to alert the user to the presence of an important opening in the documentation accompanying the appliance.</p>	<p>CAUTION</p> <p>Risk of electric shock. Do not open.</p>
	<p>Warning</p> <p>The arrowhead lightning symbol within an equilateral triangle is intended to alert the user to the presence of dangerous uninsulated voltage within the product's enclosure that may be of sufficient magnitude to constitute a risk of electric shock to persons.</p>	<p>High voltages are used in the operation of this product. To reduce the risk of electric shock, do not remove the cabinet cover. Refer servicing to qualified service personnel.</p> <p>If the television changes or a major adjustment is made, electrical discharges may result in damage. Do not attempt to open a maintenance machine; customer contact centres require inspection.</p>

IMPORTANT SAFETY INSTRUCTIONS

1. Read these instructions.
2. Keep this instruction manual.
3. Follow all warnings.
4. Follow all instructions.
5. Do not use this equipment near water.
6. Clean only with a soft, dry cloth.
7. Do not block the ventilation slots. Install in accordance with the manufacturer's instructions.
8. Do not install the equipment near sources of heat, such as radiators, ovens, heaters, or other appliances (including amplifiers) that emit heat.
9. Do not attempt to circumvent the purpose of the polarised plug. This television is equipped with a polarised plug (one prong wider than the other). This plug must fit correctly into the power outlet. This is a safety feature. If you cannot insert the plug completely, try reversing it. If this still does not work, consult an electrician to replace the plug with a suitable one.
10. Protect the power cord from being stepped on or bent, particularly at the plug and where it connects to the equipment.
11. Only use accessories specified by the manufacturer.
12. Only use furniture or shelves recommended by the manufacturer or sold with the equipment. When using unstable furniture or shelves, take great care, as the equipment may fall and cause personal injury.
13. Disconnect the equipment during electrical storms or when not in use for a long period of time.
14. Caution: To reduce the risk of electric shock, do not expose this appliance to rain or moisture. 
15. Where the main connector is used as the disconnecting device, the disconnected device must remain ready for operation.
16. The contact must be installed near the equipment and must be easily accessible.
17. This equipment should not be placed in an environment where ventilation is poor, such as a bookcase or enclosed space, unless it is provided with adequate ventilation.
18. The appliance must not be exposed to dripping or splashing, and objects filled with liquids, such as glasses, must not be placed on the appliance.
19. Do not place any sources of danger on the appliance (e.g. objects filled with liquids, candles).
20. Wall or ceiling mounting: the appliance must be installed on the wall or ceiling only as recommended by the manufacturer.
21. Never place the television, remote control, or batteries near flames or other sources of heat, including direct sunlight. To prevent the spread of fire, keep candles or other flames away from the television, remote control, and batteries at all times. 
22. The USB terminal should be charged at 0.5 A under normal operation. These operating instructions are for use by qualified personnel only. To reduce the risk of electric shock, do not perform any repairs or servicing other than those contained in the operating instructions, unless you are qualified to do so.
23. The batteries installed in the unit should not be exposed to excessive heat such as sunlight, fire, or similar sources.
24. This equipment is Class II or double-insulated electronic equipment. It has been designed in such a way that it does not require a secure connection to earth. 
25. The recommended operating temperature is 45 degrees Celsius. The maximum altitude is 2000 metres.

TV BUTTONS AND TERMINAL INTERFACE

TV Buttons

Note: The following is only functional schematic. And the actual position and arrangement of different models may be different.

One key:

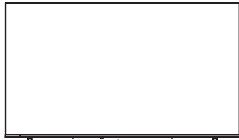

Press this button in standby mode to turn on/off the TV.

Seven keys:

	Turn ON/OFF Power
SOURCE /	External signal input selection
MENU / OK	Display Main Menu and Confirm MENU item selection
CH+/-	Selecting Channel
VOL+/-	Adjusting Volume

Terminal Interface

Note: The following is only functional schematic. And the actual position and arrangement of different models may be different.

	AV Input - External AV Signal Input		USB Input - Connect a USB device here to play its media files or to record programs via the PVR function
	HDMI Input - Digital signal from HDMI video connector.		Optical Output - Connect the SPDIF receiver.
	ANT 75 - Connect the antenna/cable tv input (75V/VHF/UHF)		RJ45 - Connect the internet.
	EARPHONE Output - When earphones are plugged in, speakers are disabled.		CI SLOT - The card reader input CI (common interface) this requires CAM (conditional access module). Used for pay TV.



Do not touch or be close to the HDMI, USB terminals, and prevent electrostatic discharge to disturb these terminals while in USB operation mode, or it will cause the TV to stop working or abnormal status.

External device connection diagram

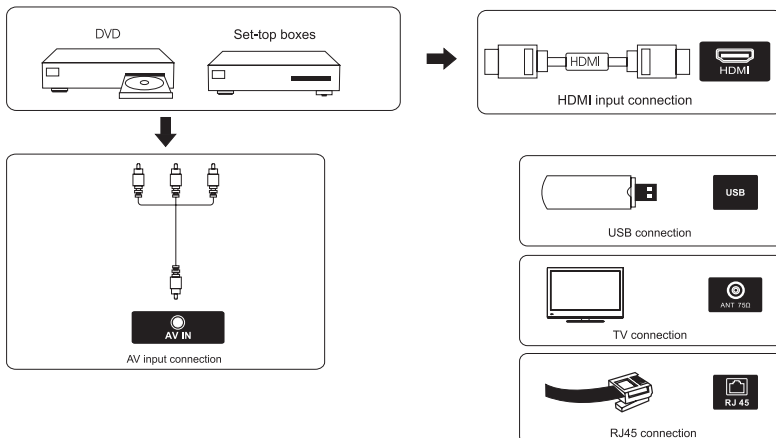

TV INSTALL AND CONNECT

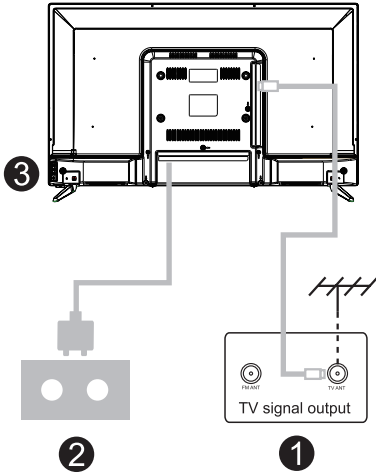
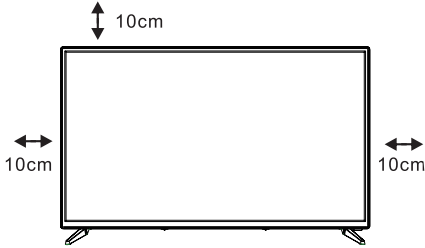

Set your TV

To put your TV on a firm place which can bear the weight of the TV.

To avoid danger, please don't positions the TV near water or heating place (such as light, candle, heating machine), do not block the ventilation at the back of TV.

Connect antenna and power

1. Connect the antenna cable to the antenna socket on the back of the TV.
2. To plug the power cord of TV (AC 100-240V~50/60Hz).

*The attached power cord is for this model only.

Turn on TV

3. Connect the power supply, enter the standby mode (red light), press the power button of the TV or the power button on the remote control to turn on the TV

Note: If the model has a CI card slot on its top and includes a silicone plug in the packaging, please insert the silicone plug into the slot when no CI card is in use. No action required for models with a slot but without a silicone plug.

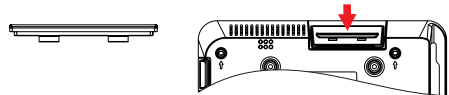

NOTE: Picture for reference purposes only.

TV STAND INSTALLATION INSTRUCTIONS

Stand Installation Guide

The TV is packaged with the TV stand separated from the cabinet. To setup the TV table stand, please carry out the installation according to the instructions below.

1. The panel can be scratched easily, so please:

Place a soft cloth on the table and place the TV face down on the cloth.

****Note:**** Always unplug the AC cord first when installing/removing the stand.

2. Take the base. Please align the screw holes of the base and the TV, and then insert the screws into the holes on the base and tighten them.

****Note:**** To ensure that the TV is stable, please tighten all screws.

The stand of some TV models is designed with snap-in type, easily installed by snapping into stand groove, instead of screw.

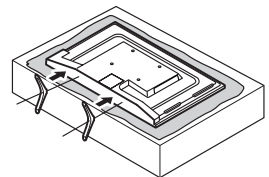

Please take note of the base direction:

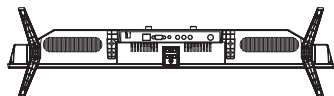

The bottom view of the TV
(front cabinet faces down)

(The illustration is for reference only, please preail in kind)

Suggestion:

To make it more convenient for base installation and to avoid any risk of scratches and damage, we advise you using the type of PH2 screwdriver.

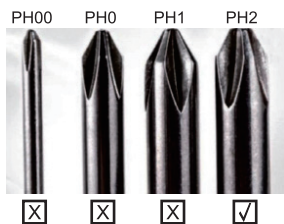

FIRST TIME INSTALLATION

Enter the Home page after First Time install.

Press ◀ / ▶ button to installation method.

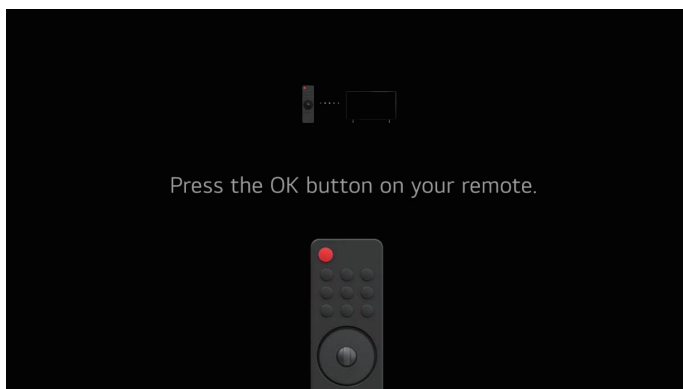

HOME PAGE

Home page

Enter the Home page after First Time install.

In the list of apps, select the app you want to enter (Home page according to the area),

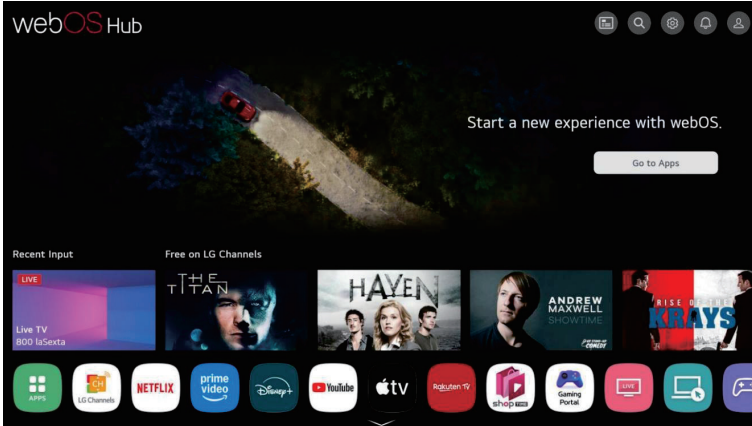

Using Home Dashboard

E You can select or control a device (mobile, external device, Home IoT Devices, etc) connected to the TV.

Press ▼ / ▲ / ◀ / ▶ button to select.

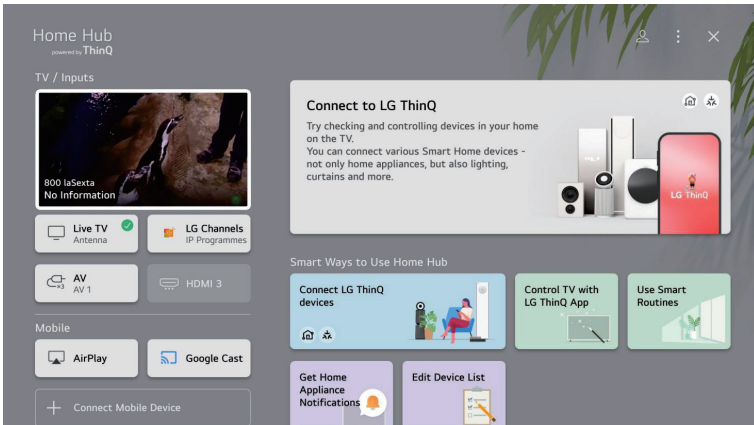

TV SETTINGS

Press MENU/SETTING button to enter the TV Setting.

Press ▼ / ▲ / ◀ / ▶ button to highlight the desired menu icon, and press OK button to select.

Quick Settings



1. You can set the Picture Mode.
2. You can adjust the Panel Brightness.
3. You can choose the Sound Mode.
4. You can set the Sound Output.
5. You can choose the Sleep Timer.
6. You can enable the Eye Care Mode.
7. You can add or delete quick settings items or change their order.

Picture Mode

Press ▼ / ▲ button to select the Picture Mode.

Press the <OK> key to enter the sub-menu.

Press ◀ / ▶ button to select Vivid/Standard/APS/Cinema/Sports, and press OK button to setup.

Sound Mode

Press ▼ / ▲ button to select the Sound Mode.

Press the <OK> key to enter the sub-menu.

Press ◀ / ▶ button to select Standard/ Cinema/ Clear Voice/ Sports/ Music, and press <OK> button to setup.

Sound Out

Press ▼ / ▲ button to select the Sound Out.

Press the <OK> key to enter the sub-menu.

Press ◀ / ▶ button to select Internal TV Speaker/ Optical Out Device/ Optical Out Device + TV Speaker / HDMI (ARC) Device / Bluetooth Device / Bluetooth Device + TV Speaker / Wired Headphones / Wired Headphones + TV Speaker / Mobile Device, and press OK button to setup.

Game Optimiser

Press ▼ / ▲ button to select Game Optimiser.

TV SETTINGS

Network

If you configure settings for the network, you can use various services such as online contents and applications.

Press ▼ / ▲ button to select the Network.

Press the <OK> key to enter the sub-menu.



ACCESSIBILITY

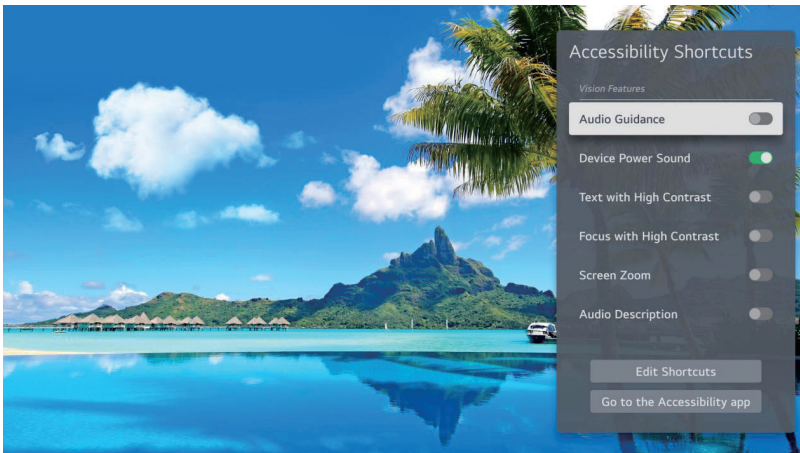

Visually Impaired and Hearing Impaired Auxiliary function

Certain features require support from the video source and may vary depending on system version and device model. Actual functionality may differ from specifications. Please refer to the product you have purchased for details.



1. Accessibility Shortcuts

You can display Accessibility Shortcuts on any screen to change for features supported by Accessibility.

Press and hold the  (Mute) button on the Remote Control. You can also run Accessibility Shortcuts by pressing the  (Setting) button on the remote control and selecting  (Accessibility) on the screen.

2. Edit Shortcuts

You can customize Accessibility Shortcuts to group together your most frequently.

It provides voice guidance in various situations, such as channel switching, volume adjustment, settings, and input signal changes.

1. Press the  (Setting) button on the remote control.

2. Enter the following path on the screen.

used Accessibility features.

Go to the Accessibility app.

Move to the Accessibility app.

3. Audio Guidance

 (Setting) → General → Accessibility → Audio Guidance

You can also set this function by pressing the  (HOME) button on the remote control and selecting Accessibility on the screen.

3. Audio Description

The contents on the screen will be described with voice for visually impaired viewers.

You can use this function if the broadcasting company supports Audio Description for the visually impaired.

1. Press the  (Setting) button on the remote control.

2. Enter the following path on the screen.

 (Setting) → General → Accessibility → Audio Description

You can also set this function by pressing the  (HOME) button on the remote control and selecting Accessibility on the screen.

4. Listen simultaneously with a hearing aid

You can simultaneously output sound through both internal speakers and hearing aids.

1. Press the  (Setting) button on the remote control.

2. Enter the following path on the screen.

 (Setting) → General → Accessibility → Listen simultaneously with a hearing aid



You can also set this function by pressing the  (HOME) button on the remote control and selecting Accessibility on the screen.

Off Turns off the Listen simultaneously with a hearing aid.

Bluetooth Device

Sound Out changes to Bluetooth Device + TV Speaker. The existing Bluetooth connection history will then be deleted.

5. Hard of Hearing

1. Press the  (Setting) button on the remote control.
2. Enter the following path on the screen.
 (Setting) → General → Accessibility
3. Set Subtitles to On.
4. Set Hard of Hearing to On.

A caption will be provided for the hearing-impaired, You can also set this function by pressing the  (HOME) button on the remote control and selecting Accessibility on the screen.

- When the Hard of Hearing is turned On, it will be prioritised over the general captions.

6. Subtitles

If a broadcaster provides content with captions, you can see them.

1. Press the  (Setting) button on the remote control.
2. Enter the following path on the screen.

 (Setting) → General → Accessibility → Subtitles



You can also set this function by pressing the  (HOME) button on the remote control and selecting Accessibility on the screen.

3. Change Subtitles to On and select subtitle setting

- Some models may not be supported.
- The configurable items differ depending on model

MEDIA

Connect a USB storage device (USB HDD, USB stick) to the USB port on the TV to enjoy the content files stored on the USB storage device on your TV.

Press  /  button on to select Photo & Video/Photo/Video/Music.

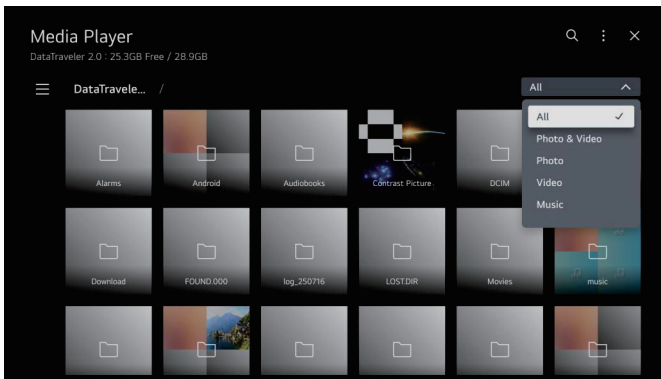
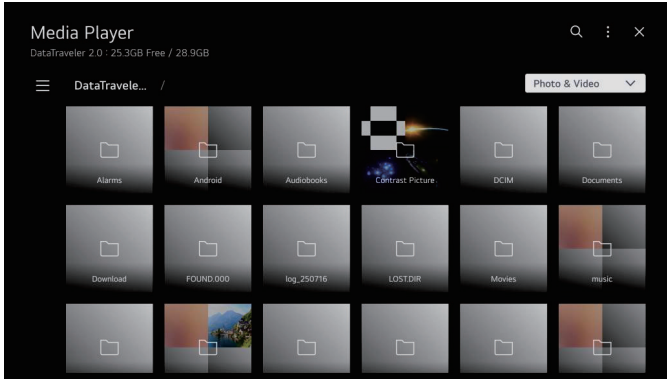

Photo and Video

You can view photos and videos using the Photo & Video app.



Photo

Selecting a photo in the Photo & Video app runs the photo player. You can view your saved photos.

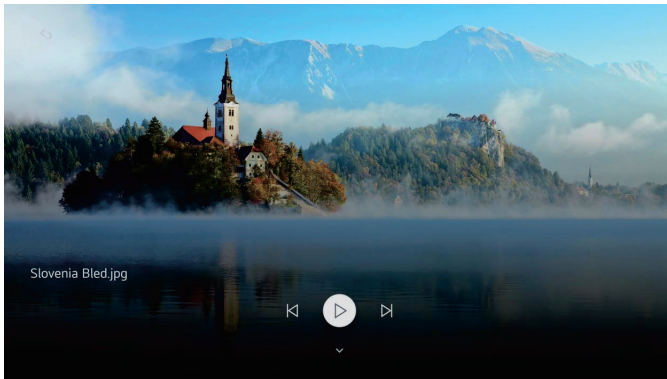

Video

Selecting a photo in the Photo & Video app runs the photo player. You can view your saved videos.

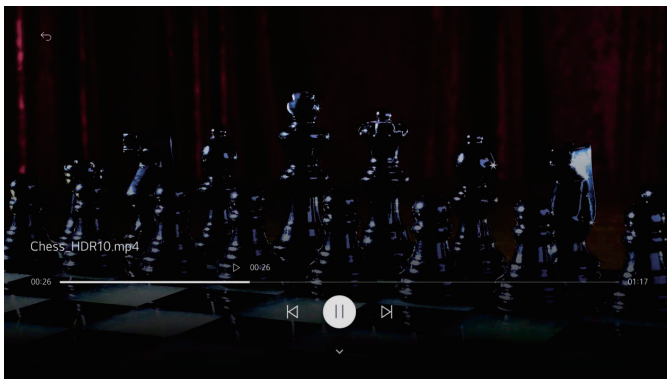

Music

You can play music conveniently by selecting the music files saved in the Music app or by selecting the music player icon during content playback in apps such as Photo & Video.

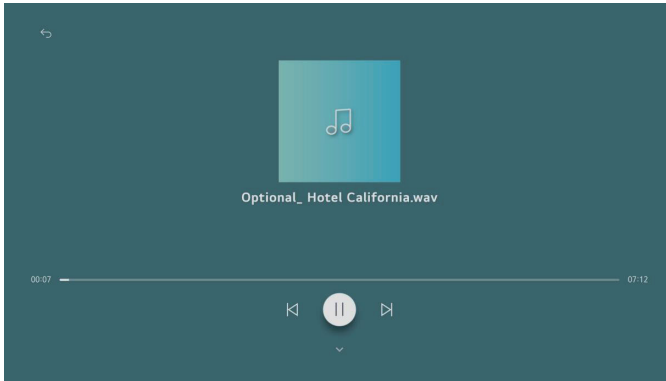

HELP

No power	Check if the AC cord of TV is plugged in or not. If there's still no power, please disconnect the plug, and reconnect to the socket after 60 seconds. Turn the power back on.
Signal not received properly	<ul style="list-style-type: none"> • Double or phantom images may appear on your TV if there are high buildings or mountains close to where you are. You can adjust the image thru manual operation: consult instruction of vernier regulation, or adjust the direction of the external antenna. • If you use an indoor antenna, signal reception may be more difficult under certain circumstances. Adjust the direction of the antenna for optimum reception. If this does not improve reception, you may have to switch to an external antenna.
No picture	<ul style="list-style-type: none"> • Check if the antenna at the back of the TV is connected properly. • View other channels to see if the problem still occurs.
Video appears with no audio	<ul style="list-style-type: none"> • Try increasing the volume. • Check if the TV's sound is on mute or not.
Audio is present, but video does not appear or is discolored	Try adjusting the contrast and brightness.
Static noise affects video and audio quality	Check if the antenna at the back of the TV is connected properly.
Broken lines on screen	Electrical appliances such as hair dryers or vacuums etc. may be interfering with your TV set. Switch these appliances off.
Remote doesn't work	<ul style="list-style-type: none"> • Make sure the plastic bag which came with the remote control is removed. Try using the remote in a shorter distance from the TV. Check if the placement of the batteries is correct, or try using new batteries with the remote control. • The TV will go into Standby mode if it receives no response in a few minutes.
No video (PC mode)	Please check if the cable is connected to the HDMI port correctly, or if the cable is bent in some places.
Screen is too bright or dark (PC Mode)	Adjust the brightness or contrast in the main menu.
No response from the PC	Check if the PC's display resolution is set to a compatible resolution for the TV.
Lines appearing when a device is connected to the RCA port	Make sure you are using a cable in good quality.
Problems are unresolved	Unplug the power cable and wait for 30 seconds, then reconnect to the socket. If problems still persist, do not attempt to repair the TV by yourself. Kindly contact the service center.

Do not leave your TV displaying a static image, whether it is from a paused video, menu screen, etc. for an extended period of time, doing so will damage the display and may cause image burn-in.

List of maintenance procedures

*Choose a good location for the television, in a clean place, away from sources of heat (sun, radiators, fireplaces), plants (pollen, dust, water) and the ground (risk of knocks, dust).

*Do not place cloth, paper or other materials over the openings on the top, sides or bottom of the appliance.

*Switch off the television after use (unless the manufacturer's operating instructions advise against it, as is usually the case for OLED televisions) and unplug it if it is not going to be used for (if it is an OLED television, leave it on standby before unplugging it)

*Store the remote control carefully, do not expose it to liquids and check the condition of the remote control batteries regularly to prevent corrosion of the contacts.

*Clean the screen with a soft, dry cloth after switching off and unplugging the television, and avoid glass sprays and other household cleaning agents.

SPECIFICATIONS

Screen Size	power Consumption	Main accessories
24"	30W/36W	User's manual x1 Remote controller x1 Power cord x1 AAA Batteries x2 (Optional)
28"	31W/36W	
32"	56W/60W	
39"/40"	60W/75W/90W	
42"	65W/70W/90W	
43"	75W/80W/90W	
50"	100W/108W/120W	
55"	110W/140W/170W	
58"	135W/160W	
65"	160W/160W/200W	
75"	180W/220W/240W/260W	

★ LIFE TIME : 60,000 Hrs



Manufactured under license from Dolby Laboratories.
 Dolby, Dolby Audio, and the double-D symbol are trademarks of Dolby Laboratories Licensing Corporation.



The terms HDMI and HDMI High-Definition Multimedia Interface, and the HDMI logo are trademarks or registered trademarks of HDMI Licensing LLC in the United States and other countries.

WARNING

Never place a television set in an unstable location. A television set may fall, causing serious personal injury or death. Many injuries, particularly to children, can be avoided by taking simple precautions such as:

1. Using cabinets or stands recommended by the manufacturer of the television set.
2. Only using furniture that can safely support the television set.
3. Ensuring the television set is not overhanging the edge of the supporting furniture.

Not placing the television set on tall furniture (for example, cupboards or bookcases) without anchoring both the furniture and the television set to a suitable support.

Not placing the television set on cloth or other materials that may be located between the television set and supporting furniture.

Educating children about the dangers of climbing on furniture to reach the television set or its controls.

If your existing television set is being retained and relocated, the same considerations as above should be applied.

Wall-mounted screw: 22-24inch M4, 28-75inch/85inch M6, 77inch/100inch M8

Note: don't hang at an angle to avoid the risk of falling off.

REMOTE CONTROL



- : **TV POWER ON/OFF**
- : **STB POWER ON/OFF**
- 1-9** : **number keys**
- : **Input/Channel List**
- 0** : **Brief : Number Key / Hold: Quick Access**
- : **QUICK ACCESS**
- : **Brief : Screen remote Call / Hold : Audio Description**
- AD/SAP**
- : **Mutes the sound.**
- : **It adjusts the volume level.**
- : **You can change the channel.**
- : **Voice recognition Call (Voice recognition activation icon)**
- : **Displays the Home menu.**
- : **Enters the Quick Settings menu.**
- Δ∇◀▶** : **WHEEL UP**
- ▶** : **Page Scroll Up / Go to upper channel level**
- WHEEL PRESS**
- ◀** : **Confirm**
- WHEEL DOWN**
- ◀** : **Page Scroll Down / Go to lower channel level**
- ▶** : **RIGHT/LEFT UP/DOWN buttons to navigate the onscreen menus.**
- : **Go back.**
- GUIDE** : **You can check the programme.**
- : **Selects an input source.**
- MOVIES** : **Movies call.**
- : **Play.**
- : **Pause.**
- : **Launch Live Playback.**
- : **go to Netflix.**
- : **go to prime video.**
- : **Corresponds to various colour functions in the menu or teletext.**
- The marks and positions of the remote control buttons may vary depending on the model.**



Battery Installation:

Remove the battery compartment lid on the rear of the remote control by sliding the lid down, then off. Put two AAA batteries inside the battery compartment with their + and - ends aligned as indicated. Do not mix old and new batteries or different types of batteries. Refix the battery compartment lid. Slide the lid until you hear it click into place.



CAUTION:

Batteries installed in the unit should not be exposed to excessive heat such as sunshine, fire and the like.

INFORMACIÓN DE SEGURIDAD

	<p>El signo de exclamación dentro de un triángulo equilátero tiene por objeto alertar al usuario de la presencia de una sección importante en la documentación que acompaña al aparato.</p>	<h3>PRECAUCIÓN</h3> <p>Riesgo de descarga eléctrica. No abrir.</p>
	<p>Advertencia</p> <p>El símbolo de un rayo con punta de flecha dentro de un triángulo equilátero tiene por objeto alertar al usuario de la presencia de tensión peligrosa sin aislamiento dentro de la carcasa del producto, que puede ser de magnitud suficiente como para constituir un riesgo de descarga eléctrica para las personas.</p>	<p>Este producto funciona con altos voltajes. Para reducir el riesgo de descarga eléctrica, no retire la cubierta de la carcasa. Consulte con personal de servicio cualificado para cualquier reparación.</p> <p>Si se cambia el televisor o se realiza un ajuste importante, las descargas eléctricas pueden provocar daños. No intente abrir una máquina de mantenimiento; los centros de atención al cliente requieren una inspección.</p>

INSTRUCCIONES DE SEGURIDAD IMPORTANTES

1. Lea estas instrucciones.
2. Conserve este manual de instrucciones.
3. Siga todas las advertencias.
4. Siga todas las instrucciones.
5. No utilice este equipo cerca del agua.
6. Limpiar únicamente con un paño suave y seco.
7. No bloquee las ranuras de ventilación. Instálolo siguiendo las instrucciones del fabricante.
8. No instale el equipo cerca de fuentes de calor, como radiadores, hornos, calefactores u otros aparatos (incluidos amplificadores) que emitan calor.
9. No intente eludir la finalidad del enchufe polarizado. Este televisor está equipado con un enchufe polarizado (una clavija más ancha que la otra). Este enchufe debe encajar correctamente en la toma de corriente. Se trata de una medida de seguridad. Si no puede insertar el enchufe completamente, intente darle la vuelta. Si sigue sin funcionar, consulte a un electricista para que sustituya el enchufe por uno adecuado.
10. Proteja el cable de alimentación para que no se pise ni se doble, especialmente en el enchufe y en el punto donde se conecta al equipo.
11. Utilice únicamente los accesorios especificados por el fabricante.
12. Utilice únicamente muebles o estantes recomendados por el fabricante o vendidos junto con el equipo. Si utiliza muebles o estantes inestables, tenga mucho cuidado, ya que el equipo podría caerse y causar lesiones personales.
13. Desconecte el equipo durante tormentas eléctricas o cuando no lo utilice durante un periodo prolongado. 
14. Precaución: Para reducir el riesgo de descarga eléctrica, no exponga este aparato a la lluvia ni a la humedad.
15. Cuando el conector principal se utiliza como dispositivo de desconexión, el dispositivo desconectado debe permanecer listo para funcionar.
16. El contacto debe instalarse cerca del equipo y debe ser fácilmente accesible.
17. Este equipo no debe colocarse en un entorno con poca ventilación, como una estantería o un espacio cerrado, a menos que cuente con una ventilación adecuada.
18. El aparato no debe exponerse a goteos ni salpicaduras, y no deben colocarse objetos llenos de líquidos, como vasos, sobre el aparato.
19. No coloque ninguna fuente de peligro sobre el aparato (por ejemplo, objetos llenos de líquidos, velas) 
20. Montaje en pared o techo: el aparato debe instalarse en la pared o el techo únicamente según las recomendaciones del fabricante.
21. Nunca coloque el televisor, el mando a distancia ni las pilas cerca de llamas u otras fuentes de calor, incluida la luz solar directa. Para evitar la propagación del fuego, mantenga las velas u otras llamas alejadas del televisor, el mando a distancia y las pilas en todo momento.
22. El terminal USB debe cargarse a 0,5 A en condiciones normales de funcionamiento. Estas instrucciones de uso están destinadas exclusivamente a personal cualificado. Para reducir el riesgo de descarga eléctrica, no realice ninguna reparación o mantenimiento que no figure en las instrucciones de uso, a menos que esté cualificado para ello.
23. Las baterías instaladas en la unidad no deben exponerse a calor excesivo, como la luz solar, el fuego o fuentes similares.
24. Este equipo es un equipo electrónico de clase II o con doble aislamiento. Ha sido diseñado de tal manera que no requiere una conexión segura a tierra. 
25. La temperatura de funcionamiento recomendada es de 45 grados Celsius. La altitud máxima es de 2000 metros.

BOTONES DE TV E INTERFAZ DE TERMINAL

Botones de TV

Nota: Lo siguiente es solo un esquema funcional. La posición y disposición reales de los diferentes modelos pueden variar.

Una clave:

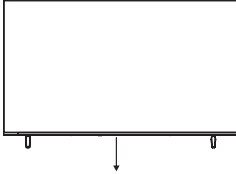

Pulse este botón en modo de espera para encender/apagar el televisor.

Siete claves:

	Encender/apagar la alimentación
SOURCE /	Selección de entrada de señal externa
MENU / OK	Mostrar el menú principal y confirmar la selección del elemento del MENÚ.
CH+/-	Selección de canal
VOL+/-	Ajustar el volumen

Interfaz de terminal

Nota: Lo siguiente es solo un esquema funcional. La posición y disposición reales de los diferentes modelos pueden variar.

	Entrada AV - Entrada de señal AV externa		Entrada USB: conecte aquí un dispositivo USB para reproducir sus archivos multimedia o grabar programas mediante la función PVR.
	Entrada HDMI: señal digital procedente del conector de vídeo HDMI.		Salida óptica: conecte el receptor SPDIF.
	ANT 75 - Conecte la entrada de antena/cable tv (75V/HF/UHF)		RJ45: conecta a Internet.
	Salida de AURICULARES: cuando se conectan los auriculares, los altavoces se desactivan.		CI SLOT: entrada del lector de tarjetas CI (interfaz común) que requiere un CAM (módulo de acceso condicional). Se utiliza para la televisión de pago.



No toque ni se acerque a los terminales HDMI y USB, y evite las descargas electrostáticas que puedan interferir en estos terminales mientras el televisor se encuentra en modo de funcionamiento USB, ya que esto podría provocar que el televisor dejara de funcionar o presentara un estado anómalo.

Diagrama de conexión de dispositivos externos

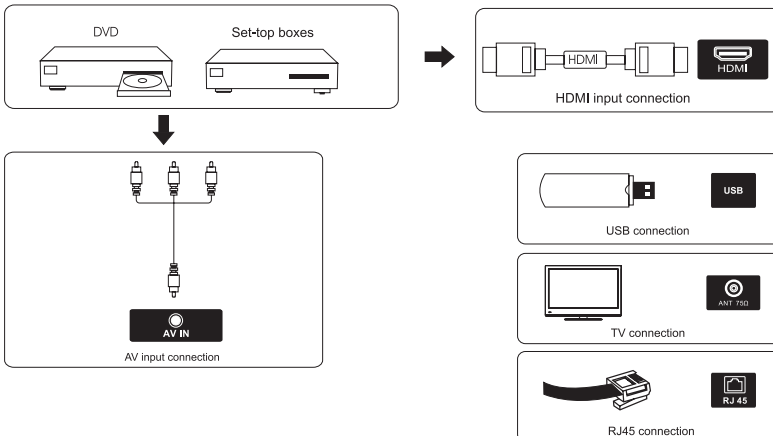

INSTALACIÓN Y CONEXIÓN DE TELEVISORES

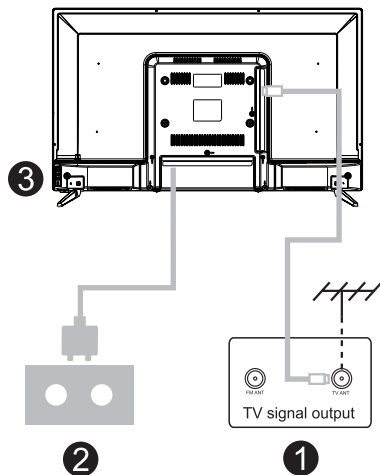
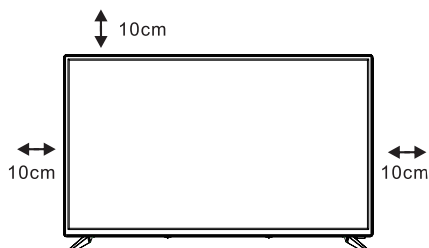

Configure su televisor

Coloca tu televisor en un lugar firme que pueda soportar su peso.

Para evitar peligros, no coloque el televisor cerca del agua o de fuentes de calor (como luces, velas o calefactores), y no bloquee la ventilación de la parte posterior del televisor.

Conecte la antena y la alimentación eléctrica.

1. Conecte el cable de la antena a la toma de antena situada en la parte posterior del televisor.
2. Enchufar el cable de alimentación del televisor (CA 100-240 V ~ 50/60 Hz).

*El cable de alimentación adjunto es exclusivo para este modelo.

Encender la televisión

3. Conecte la fuente de alimentación, entre en modo de espera (luz roja), pulse el botón de encendido del televisor o el botón de encendido del mando a distancia para encender el televisor.

Nota: Si el modelo tiene una ranura para tarjetas CI en la parte superior e incluye un tapón de silicona en el embalaje, inserte el tapón de silicona en la ranura cuando no se utilice ninguna tarjeta CI. No es necesario realizar ninguna acción en los modelos que tienen ranura pero no incluyen tapón de silicona.

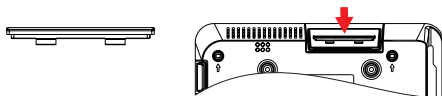

NOTA: Imagen solo con fines ilustrativos.

INSTRUCCIONES DE INSTALACIÓN DEL SOPORTE DE TELEVISIÓN

Guía de instalación del soporte

El televisor se envía con el soporte separado del mueble. Para montar el soporte de mesa del televisor, siga las instrucciones que se indican a continuación.

1. El panel se puede rayar fácilmente, por lo que le rogamos que:

Coloque un paño suave sobre la mesa y coloque el televisor boca abajo sobre el paño.

****Nota:**** Desenchufe siempre primero el cable de alimentación antes de instalar o retirar el soporte.

2. Tome la base. Alinee los orificios para tornillos de la base y el televisor, inserte los tornillos en los orificios de la base y apriételes.

****Nota:**** Para garantizar la estabilidad del televisor, apriete todos los tornillos.

El soporte de algunos modelos de televisores está diseñado con un sistema de encaje a presión, que se instala fácilmente encajándolo en la ranura del soporte, en lugar de con tornillos.

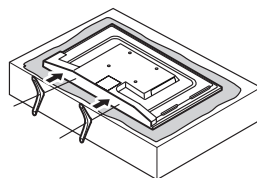

Tenga en cuenta la dirección de la base:

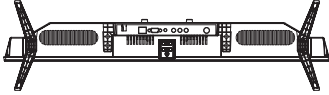

La vista inferior del televisor
(el frente del armario mira hacia abajo)

(La ilustración es solo para referencia, por favor, envíe el producto real).

Sugerencia:

Para facilitar la instalación de la base y evitar cualquier riesgo de arañazos y daños, le recomendamos que utilice un destornillador PH2.

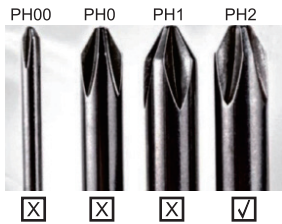

INSTALACIÓN INICIAL

Acceda a la página de inicio tras la primera instalación.

Pulse el botón ◀ / ▶ **para seleccionar el método de instalación.**

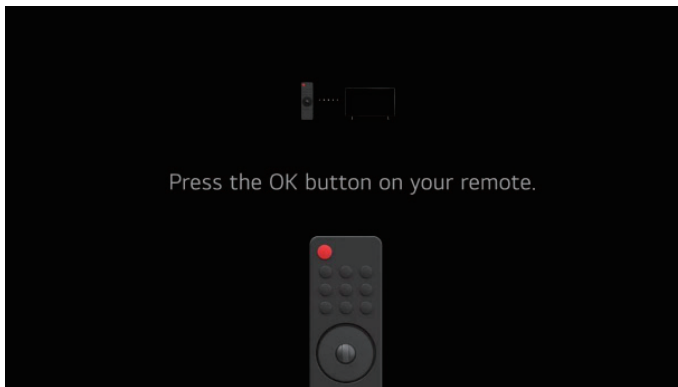

PÁGINA DE INICIO

Página de inicio

Acceda a la página de inicio tras la primera instalación.

En la lista de aplicaciones, seleccione la aplicación que desea abrir (página de inicio según la zona).



Uso del panel de control doméstico

E Puede seleccionar o controlar un dispositivo (móvil, dispositivo externo, dispositivos domésticos IoT, etc.) conectado al televisor.

Pulse el botón ▼ / ▲ / ◀ / ▶ para seleccionar.

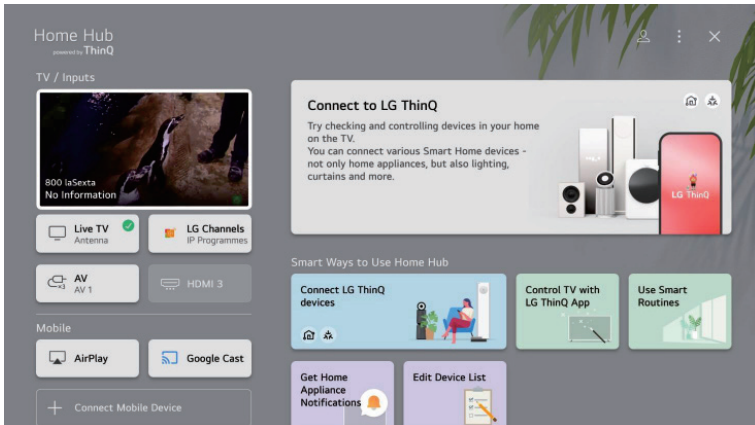

CONFIGURACIÓN DEL TELEVISOR

Pulse el botón MENÚ/CONFIGURACIÓN para acceder a la configuración del televisor.

Pulse el botón ▼ / ▲ / ◀ / ▶ para resaltar el icono del menú deseado y pulse el botón OK para seleccionarlo.

Configuración rápida



1. Puede configurar el modo de imagen.
2. Puede ajustar el brillo del panel.
3. Puedes elegir el modo de sonido.
4. Puede configurar la salida de sonido.
5. Puedes seleccionar el temporizador de apagado automático.
6. Puede activar el modo Eye Care.
7. Puede añadir o eliminar elementos de configuración rápida o cambiar su orden.

Modo imagen

Pulse el botón ▼ / ▲ para seleccionar el modo de imagen.

Pulse la tecla <OK> para acceder al submenú.

Pulse el botón ◀ / ▶ para seleccionar Vívido/Estándar/APS/Cine/Deportes y pulse el botón OK para configurar.

Modo de sonido

Pulse el botón ▼ / ▲ para seleccionar el modo de sonido.

Pulse la tecla <OK> para acceder al submenú.

Pulse el botón ◀ / ▶ para seleccionar Estándar/Cine/Voz clara/Deportes/Música y pulse el botón <OK> para configurar.

Sonido exterior

Pulse el botón ▼ / ▲ para seleccionar la salida de sonido.

Pulse la tecla <OK> para acceder al submenú.

Pulse el botón ◀ / ▶ para seleccionar Altavoz interno del televisor/ Dispositivo de salida óptica/ Dispositivo de salida óptica + Altavoz del televisor/ Dispositivo HDMI (ARC)/ Dispositivo Bluetooth/ Dispositivo Bluetooth + Altavoz del televisor/ Auriculares con cable/ Auriculares con cable + Altavoz del televisor/ Dispositivo móvil y pulse el botón OK para configurar.

Optimizador de juegos

Pulse el botón ▼ / ▲ para seleccionar Game Optimiser.

CONFIGURACIÓN DEL TELEVISOR

Red

Si configura los ajustes de red, podrá utilizar diversos servicios, como contenidos y aplicaciones en línea.

Pulse el botón ▼ / ▲ para seleccionar la red.

Pulse la tecla <OK> para acceder al submenú.



ACCESIBILIDAD

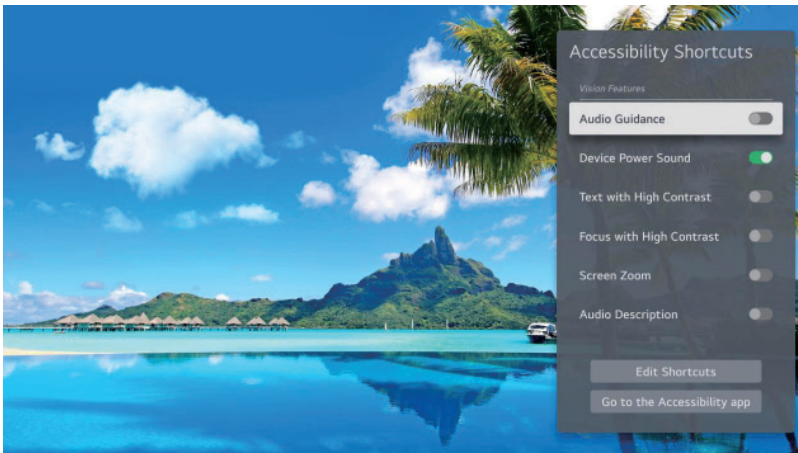

Función auxiliar para personas con discapacidad visual y auditiva

Ciertas funciones requieren compatibilidad con la fuente de vídeo y pueden variar en función de la versión del sistema y el modelo del dispositivo. La funcionalidad real puede diferir de las especificaciones. Consulte el producto que ha adquirido para obtener más detalles.



1. Atajos de accesibilidad

Puede mostrar los accesos directos de accesibilidad en cualquier pantalla para cambiar las funciones compatibles con la accesibilidad.

Mantenga pulsado el botón  (Silenciar) del mando a distancia. También puede ejecutar los accesos directos de accesibilidad pulsando el botón  (Configuración) del mando a distancia y seleccionando  (Accesibilidad) en la pantalla.

2. Editar accesos directos

Puedes personalizar los accesos directos de accesibilidad para agrupar los que utilizas con más frecuencia.

Proporciona orientación por voz en diversas situaciones, como el cambio de canal, el ajuste del volumen, la configuración y los cambios en la señal de entrada.

1. Pulse el botón  (Configuración) del mando a distancia.
2. Introduzca la siguiente ruta en la pantalla.

Funciones de accesibilidad utilizadas.

Ve a la aplicación Accesibilidad.

Ve a la aplicación Accesibilidad.

3. Guía de audio

 (Configuración) → General → Accesibilidad → Guía de audio

También puede configurar esta función pulsando el botón  (HOME) del mando a distancia y seleccionando Accesibilidad en la pantalla.

3. Descripción de audio

El contenido de la pantalla se describirá con voz para los espectadores con discapacidad visual.

Puede utilizar esta función si la cadena de televisión admite la audiodescripción para personas con discapacidad visual.

1. Pulse el botón  (Configuración) del mando a distancia.
2. Introduzca la siguiente ruta en la pantalla.

 (Configuración) → General → Accesibilidad → Descripción de audio

También puede configurar esta función pulsando el botón  (HOME) del mando a distancia y seleccionando Accesibilidad en la pantalla.

4. Escuchar simultáneamente con un audífono.

Puede reproducir el sonido simultáneamente a través de los altavoces internos y los audífonos.

1. Pulse el botón  (Configuración) del mando a distancia.
2. Introduzca la siguiente ruta en la pantalla.

 (Configuración) → General → Accesibilidad → Escuchar simultáneamente con un audífono



También puede configurar esta función pulsando el botón  (HOME) del mando a distancia y seleccionando Accesibilidad en la pantalla.

Desactivar Desactiva la función Escuchar simultáneamente con un audífono.

Dispositivo Bluetooth

Desactive los cambios en el dispositivo Bluetooth + altavoz del televisor. El historial de conexiones Bluetooth existente se eliminará.

5. Dificultad auditiva

1. Pulse el botón  (Configuración) del mando a distancia.
2. Introduzca la siguiente ruta en la pantalla.
 (Configuración) → General → Accesibilidad
3. Active los subtítulos.
4. Active la opción «Dificultad auditiva».

Se proporcionará una leyenda para las personas con discapacidad auditiva. También puede configurar esta función pulsando el botón  (HOME) del mando a distancia y seleccionando Accesibilidad en la pantalla.

- Cuando la función «Dificultad auditiva» está activada, tendrá prioridad sobre los subtítulos generales.

6. Subtítulos

Si una emisora ofrece contenido con subtítulos, podrás verlos.

1. Pulse el botón  (Configuración) del mando a distancia.
2. Introduzca la siguiente ruta en la pantalla.

 (Configuración) → General → Accesibilidad → Subtítulos

También puede configurar esta función pulsando el botón  (HOME) del mando a distancia y seleccionando Accesibilidad en la pantalla.

3. Active los subtítulos y seleccione la configuración de subtítulos.

- Es posible que algunos modelos no sean compatibles.
- Los elementos configurables varían según el modelo.

MEDIOS DE COMUNICACIÓN

Conecte un dispositivo de almacenamiento USB (disco duro USB, memoria USB) al puerto USB del televisor para disfrutar de los archivos de contenido almacenados en el dispositivo de almacenamiento USB en su televisor.

Pulse el botón  /  para seleccionar Foto y vídeo/Foto/Vídeo/Música.



Foto y vídeo

Puedes ver fotos y vídeos con la aplicación Fotos y vídeos.

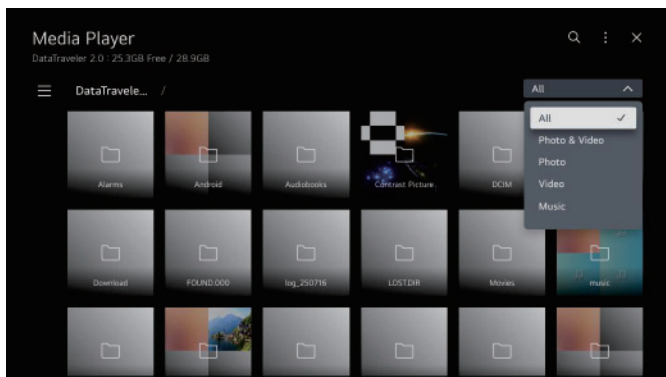
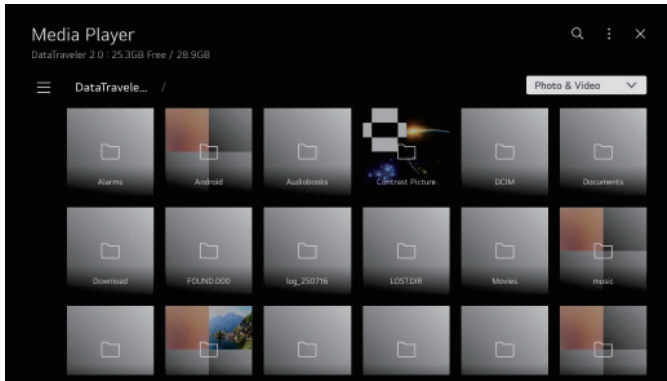

Foto

Al seleccionar una foto en la aplicación Fotos y vídeos, se ejecuta el reproductor de fotos. Puede ver las fotos que ha guardado.

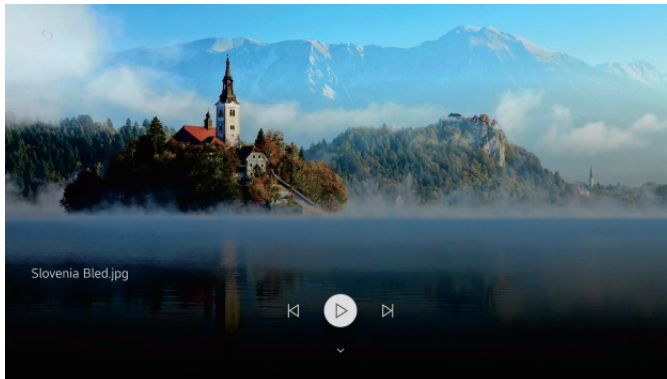

Vídeo

Al seleccionar una foto en la aplicación Fotos y vídeos, se ejecuta el reproductor de fotos. Puede ver los vídeos guardados.

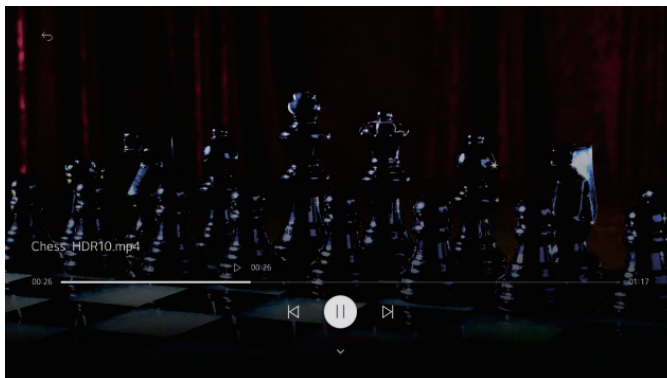

Música

Puede reproducir música cómodamente seleccionando los archivos de música guardados en la aplicación Música o seleccionando el icono del reproductor de música durante la reproducción de contenido en aplicaciones como Foto y vídeo.

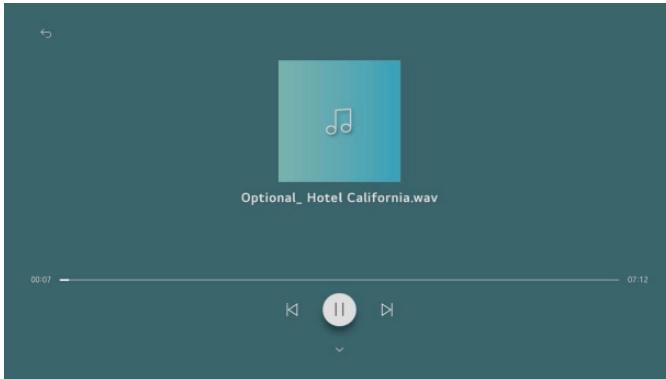

AYUDA

Sin energía	Comprueba si el cable de alimentación del televisor está enchufado. Si sigue sin haber corriente, desconecta el enchufe y vuelve a conectarlo a la toma de corriente después de 60 segundos. Vuelve a encender el televisor.
Señal no recibida correctamente	<ul style="list-style-type: none"> Es posible que aparezcan imágenes dobles o fantasmas en su televisor si hay edificios altos o montañas cerca de donde se encuentra. Puede ajustar la imagen mediante una operación manual: consulte las instrucciones de regulación del vernier o ajuste la dirección de la antena externa. Si utiliza una antena interior, la recepción de la señal puede resultar más difícil en determinadas circunstancias. Ajuste la dirección de la antena para obtener una recepción óptima. Si esto no mejora la recepción, es posible que tenga que cambiar a una antena exterior.
Sin imagen	<ul style="list-style-type: none"> Comprueba si la antena situada en la parte posterior del televisor está conectada correctamente. Vea otros canales para comprobar si el problema persiste.
El vídeo aparece sin audio.	<ul style="list-style-type: none"> Intenta subir el volumen. Comprueba si el sonido del televisor está silenciado o no.
El audio está presente, pero el vídeo no aparece o está descolorido.	Prueba a ajustar el contraste y el brillo.
El ruido estático afecta a la calidad del vídeo y del audio.	Comprueba si la antena situada en la parte posterior del televisor está conectada correctamente.
Líneas discontinuas en la pantalla	Los aparatos eléctricos, como secadores de pelo o aspiradoras, etc., pueden interferir con su televisor. Apague estos aparatos.
El mando a distancia no funciona.	<ul style="list-style-type: none"> Asegúrese de retirar la bolsa de plástico que venía con el mando a distancia. Pruebe a utilizar el mando a una distancia más corta del televisor. Compruebe que las pilas estén colocadas correctamente o pruebe a utilizar pilas nuevas con el mando a distancia. El televisor entrará en modo de espera si no recibe respuesta en unos minutos.
Sin vídeo (modo PC)	Comprueba si el cable está conectado correctamente al puerto HDMI o si está doblado en algún punto.
La pantalla es demasiado brillante u oscura (modo PC)	Ajuste el brillo o el contraste en el menú principal.
Sin respuesta del PC	Comprueba si la resolución de pantalla del PC está configurada en una resolución compatible con el televisor.
Aparecen líneas cuando se conecta un dispositivo al puerto RCA.	Asegúrate de utilizar un cable de buena calidad.
Los problemas siguen sin resolverse.	Desenchufe el cable de alimentación y espere 30 segundos, luego vuelva a conectarlo a la toma de corriente. Si el problema persiste, no intente reparar el televisor usted mismo. Póngase en contacto con el centro de servicio técnico.

No deje el televisor mostrando una imagen estática, ya sea de un vídeo en pausa, la pantalla del menú, etc., durante un periodo prolongado de tiempo, ya que esto dañará la pantalla y podría provocar el quemado de la imagen.

Lista de procedimientos de mantenimiento

*Elija una buena ubicación para el televisor, en un lugar limpio, alejado de fuentes de calor (sol, radiadores, chimeneas), plantas (polen, polvo, agua) y el suelo (riesgo de golpes, polvo).

*No coloque tela, papel u otros materiales sobre las aberturas de la parte superior, los laterales o la parte inferior del aparato.

*Apague el televisor después de usarlo (a menos que las instrucciones de funcionamiento del fabricante lo desaconsejen, como suele ser el caso de los televisores OLED) y desenchúfelo si no se va a utilizar (si se trata de un televisor OLED, déjelo en modo de espera antes de desenchufarlo).

*Guarde el mando a distancia con cuidado, no lo exponga a líquidos y compruebe regularmente el estado de las pilas del mando a distancia para evitar la corrosión de los contactos.

*Limpia la pantalla con un paño suave y seco después de apagar y desenchufar el televisor, y evita los sprays para cristales y otros productos de limpieza domésticos.

ESPECIFICACIONES

Screen Size	power Consumption	Main accessories
24"	30W/36W	User's manual x1 Remote controller x1 Power cord x1 AAA Batteries x2 (Optional)
28"	31W/36W	
32"	56W/60W	
39"/40"	60W/75W/90W	
42"	65W/70W/90W	
43"	75W/80W/90W	
50"	100W/108W/120W	
55"	110W/140W/170W	
58"	135W/160W	
65"	160W/160W/200W	
75"	180W/220W/240W/260W	

★ LIFE TIME : 60,000 Hrs



Manufactured under license from Dolby Laboratories.
Dolby, Dolby Audio, and the double-D symbol are trademarks of Dolby Laboratories Licensing Corporation.



The terms HDMI and HDMI High-Definition Multimedia Interface, and the HDMI logo are trademarks or registered trademarks of HDMI Licensing LLC in the United States and other countries.

ADVERTENCIA

Nunca coloque un televisor en un lugar inestable. El televisor podría caerse y causar lesiones graves o la muerte. Muchas lesiones, especialmente en niños, pueden evitarse tomando precauciones sencillas, como por ejemplo:

1. Utilizar armarios o soportes recomendados por el fabricante del televisor.
2. Utilizar únicamente muebles que puedan soportar el televisor de forma segura.
3. Asegúrese de que el televisor no sobresalga del borde del mueble que lo sostiene.

No colocar el televisor sobre muebles altos (por ejemplo, armarios o estanterías) sin fijar tanto el mueble como el televisor a un soporte adecuado.

No coloque el televisor sobre telas u otros materiales que puedan encontrarse entre el televisor y el mueble que lo sostiene.

Educar a los niños sobre los peligros de subirse a los muebles para alcanzar el televisor o sus mandos.

Si se conserva y se reubica el televisor actual, se deben aplicar las mismas consideraciones que las anteriores.

Tornillo para montaje en pared: 22-24 pulgadas M4, 28-75 pulgadas/85 pulgadas M6, 77 pulgadas/100 pulgadas M8

Nota: no cuelgues en ángulo para evitar el riesgo de caerte.

MANDO A DISTANCIA

: **TV POWER ON/OFF**

: **STB POWER ON/OFF**

1-9 : number keys

: **Input/Channel List**

: **Brief : Number Key /**

Hold: Quick Access

QUICK ACCESS QUICK ACCESS

... **AD/SAP** : **Brief : Screen remote Call /**

Hold : Audio Description

AD/SAP

: **Mutes the sound.**

: **It adjusts the volume level.**

: **You can change the channel.**

: **Voice recognition Call (Voice recognition activation icon)**

: **Displays the Home menu.**

: **Enters the Quick Settings menu.**

WHEEL UP

: **Page Scroll Up / Go to upper channel level**

WHEEL PRESS

: **Confirm**

WHEEL DOWN

: **Page Scroll Down / Go to lower channel level**

: **RIGHT/LEFT UP/DOWN buttons to navigate the onscreen menus.**

: **Go back.**

GUIDE : **You can check the programme.**

: **Selects an input source.**

MOVIES : **Movies call.**

: **Play.**

: **Pause.**

: **Launch Live Playback.**

: **go to Netflix.**

: **go to prime video.**

: **Corresponds to various colour functions in the menu or teletext.**

The marks and positions of the remote control buttons may vary depending on the model.



Instalación de la batería:

Retire la tapa del compartimento de las pilas situado en la parte posterior del mando a distancia deslizándola hacia abajo y luego hacia fuera. Coloque dos pilas AAA en el compartimento de las pilas con los polos + y - alineados como se indica. No mezcle pilas viejas y nuevas ni pilas de diferentes tipos. Vuelva a colocar la tapa del compartimento de las pilas. Deslice la tapa hasta que oiga un clic que indica que ha encajado en su sitio.



PRECAUCIÓN:

Las baterías instaladas en la unidad no deben exponerse a calor excesivo, como la luz solar, el fuego y similares.

INFORMAZIONI DI SICUREZZA

	<p>Il punto esclamativo all'interno di un triangolo equilatero ha lo scopo di segnalare all'utente la presenza di un'importante sezione nella documentazione che accompagna l'apparecchio.</p>	<p>ATTENZIONE</p> <p>Rischio di scossa elettrica. Non aprire.</p>
	<p>Avvertenza</p> <p>Il simbolo del fulmine all'interno di un triangolo equilatero ha lo scopo di avvertire l'utente della presenza di tensioni pericolose non isolate all'interno dell'involucro del prodotto, che potrebbero essere di intensità tale da costituire un rischio di scossa elettrica per le persone.</p>	<p>Questo prodotto funziona con tensioni elevate. Per ridurre il rischio di scosse elettriche, non rimuovere il coperchio dell'involucro. Rivolgersi a personale di assistenza qualificato per la manutenzione.</p> <p>Se la televisione viene modificata o viene effettuata una regolazione importante, le scariche elettriche potrebbero causare danni. Non tentare di aprire un apparecchio di manutenzione; i centri di assistenza clienti richiedono un'ispezione.</p>

ISTRUZIONI DI SICUREZZA IMPORTANTI

1. Leggi queste istruzioni.
2. Conservare il presente manuale di istruzioni.
3. Seguire tutte le avvertenze.
4. Seguire tutte le istruzioni.
5. Non utilizzare questa apparecchiatura vicino all'acqua.
6. Pulire solo con un panno morbido e asciutto.
7. Non ostruire le fessure di ventilazione. Installare secondo le istruzioni del produttore.
8. Non installare l'apparecchiatura vicino a fonti di calore, quali radiatori, forni, riscaldatori o altri apparecchi (compresi amplificatori) che emettono calore.
9. Non tentare di eludere lo scopo della spina polarizzata. Questo televisore è dotato di una spina polarizzata (un polo più largo dell'altro). Questa spina deve inserirsi correttamente nella presa di corrente. Si tratta di una funzione di sicurezza. Se non è possibile inserire completamente la spina, provare a capovolverla. Se ancora non funziona, consultare un elettricista per sostituire la spina con una adeguata.
10. Proteggere il cavo di alimentazione da calpestamenti o piegature, in particolare in corrispondenza della spina e del punto di collegamento all'apparecchiatura.
11. Utilizzare solo accessori specificati dal produttore. 
12. Utilizzare solo mobili o scaffali raccomandati dal produttore o venduti insieme all'apparecchiatura. Quando si utilizzano mobili o scaffali instabili, prestare molta attenzione, poiché l'apparecchiatura potrebbe cadere e causare lesioni personali.
13. Scollegare l'apparecchiatura durante i temporali o quando non viene utilizzata per un lungo periodo di tempo.
14. Attenzione: per ridurre il rischio di scossa elettrica, non esporre questo apparecchio alla pioggia o all'umidità.
15. Quando il connettore principale viene utilizzato come dispositivo di scollegamento, il dispositivo scollegato deve rimanere pronto per il funzionamento.
16. Il contatto deve essere installato vicino all'apparecchiatura e deve essere facilmente accessibile.
17. Questo apparecchio non deve essere collocato in un ambiente con scarsa ventilazione, come una libreria o uno spazio chiuso, a meno che non sia dotato di un'adeguata ventilazione.
18. L'apparecchio non deve essere esposto a gocciolamenti o schizzi e non devono essere appoggiati oggetti contenenti liquidi, come bicchieri, sull'apparecchio.
19. Non collocare fonti di pericolo sull'apparecchio (ad es. oggetti contenenti liquidi, candele). 
20. Montaggio a parete o a soffitto: l'apparecchio deve essere installato a parete o a soffitto solo secondo le raccomandazioni del produttore.
21. Non posizionare mai il televisore, il telecomando o le batterie vicino a fiamme o altre fonti di calore, compresa la luce solare diretta. Per prevenire la propagazione del fuoco, tenere sempre candele o altre fiamme lontane dal televisore, dal telecomando e dalle batterie.
22. Il terminale USB deve essere caricato a 0,5 A in condizioni di funzionamento normale. Le presenti istruzioni operative sono destinate esclusivamente a personale qualificato. Per ridurre il rischio di scosse elettriche, non eseguire riparazioni o interventi di manutenzione diversi da quelli indicati nelle istruzioni operative, a meno che non si sia in possesso delle qualifiche necessarie.
23. Le batterie installate nell'unità non devono essere esposte a calore eccessivo, come luce solare, fuoco o fonti simili.
24. Questo apparecchio è un dispositivo elettronico di Classe II o a doppio isolamento. È stato progettato in modo tale da non richiedere un collegamento sicuro a terra. 
25. La temperatura di esercizio consigliata è di 45 gradi Celsius. L'altitudine massima è di 2000 metri.

PULSANTI TV E INTERFACCIA TERMINALE

Pulsanti TV

Nota: quanto segue è solo uno schema funzionale. La posizione e la disposizione effettive dei diversi modelli potrebbero essere diverse.

Una chiave:



Premere questo pulsante in modalità standby per accendere/spegnere il televisore.

Sette chiavi:

	Accendere/spegnere l'alimentazione
SOURCE /	Selezione ingresso segnale esterno
MENU / OK	Visualizza il menu principale e conferma la selezione della voce MENU
CH+/-	Selezione del canale
VOL+/-	Regolazione del volume

Interfaccia terminale

Nota: quanto segue è solo uno schema funzionale. La posizione e la disposizione effettive dei diversi modelli potrebbero essere diverse.

	Ingresso AV - Ingresso segnale AV esterno		Ingresso USB - Collegare qui un dispositivo USB per riprodurre i suoi file multimediali o registrare programmi tramite la funzione PVR.
	Ingresso HDMI - Segnale digitale proveniente dal connettore video HDMI.		Uscita ottica - Collegare il ricevitore SPDIF.
	ANT 75 - Collegare l'ingresso antenna/TV (75/ VHF/UHF)		RJ45 - Connetti a Internet.
	Uscita AURICOLARI - Quando gli auricolari sono collegati, gli altoparlanti vengono disattivati.		CI SLOT - Il lettore di schede CI (interfaccia comune) richiede un CAM (modulo di accesso condizionato). Utilizzato per la pay TV.



Non toccare né avvicinarsi ai terminali HDMI e USB ed evitare scariche elettrostatiche che potrebbero danneggiare tali terminali durante il funzionamento in modalità USB, poiché ciò potrebbe causare il malfunzionamento o lo stato anomalo del televisore.

Schema di collegamento dei dispositivi esterni

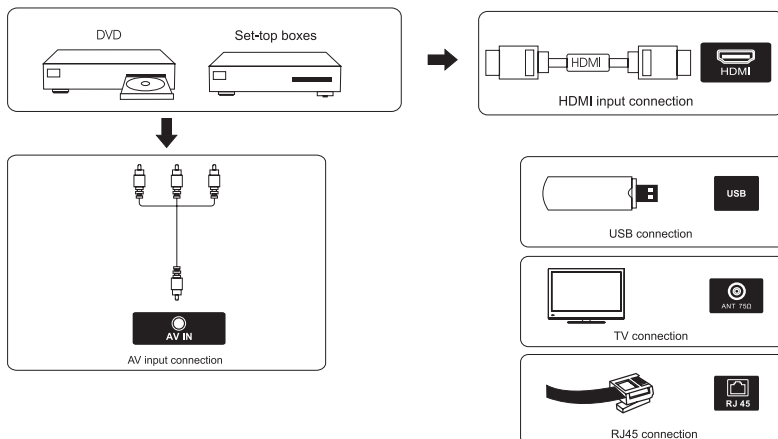

INSTALLAZIONE E COLLEGAMENTO DELLA TV

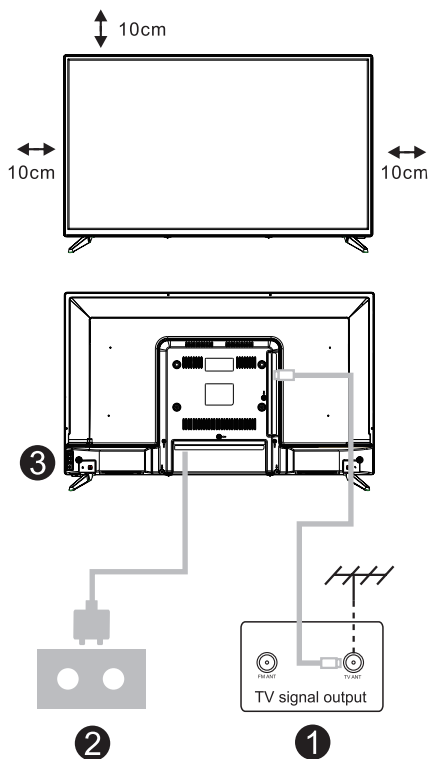

Imposta la tua TV

Posizionare il televisore su una superficie stabile in grado di sostenerne il peso.

Per evitare pericoli, non posizionare il televisore vicino a fonti d'acqua o di calore (come luci, candele, apparecchi di riscaldamento) e non ostruire la ventilazione sul retro del televisore.

Collegare l'antenna e l'alimentazione

1. Collegare il cavo dell'antenna alla presa dell'antenna sul retro del televisore.
2. Collegare il cavo di alimentazione del televisore (CA 100-240 V~ 50/60 Hz).

*Il cavo di alimentazione in dotazione è specifico per questo modello.

Accendi la TV

3. Collegare l'alimentatore, entrare in modalità standby (luce rossa), premere il pulsante di accensione del televisore o il pulsante di accensione sul telecomando per accendere il televisore.

Nota: se il modello è dotato di uno slot per scheda CI nella parte superiore e include un tappo in silicone nella confezione, inserire il tappo in silicone nello slot quando non si utilizza alcuna scheda CI. Non è richiesta alcuna azione per i modelli dotati di slot ma privi di tappo in silicone.

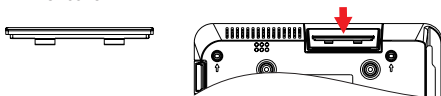

NOTA: Immagine solo a scopo illustrativo.

ISTRUZIONI PER L'INSTALLAZIONE DEL MOBILE TV

Guida all'installazione dello stand

Il televisore è confezionato con il supporto separato dal mobile. Per installare il supporto del televisore, seguire le istruzioni riportate di seguito.

1. Il pannello può graffiarsi facilmente, quindi si prega di:

Appoggiare un panno morbido sul tavolo e posizionare il televisore a faccia in giù sul pannello.

****Nota:**** scollegare sempre il cavo CA prima di installare/rimuovere il supporto.

2. Prendere la base. Allineare i fori delle viti della base e del televisore, quindi inserire le viti nei fori della base e serrarle.

****Nota:**** per garantire la stabilità del televisore, serrare tutte le viti.

Il supporto di alcuni modelli di TV è progettato con un sistema a scatto, facile da installare inserendolo nella scanalatura del supporto, invece che con viti.

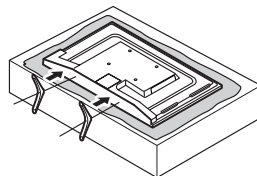

Si prega di prendere nota della direzione di base:

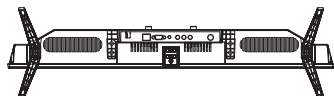

La vista dal basso del televisore
(frontale dell'armadio rivolto verso il basso)

(L'illustrazione è solo a titolo di riferimento, si prega di fare riferimento al prodotto reale)

Suggerimento:

Per facilitare l'installazione della base ed evitare il rischio di graffi e danni, consigliamo di utilizzare un cacciavite di tipo PH2.

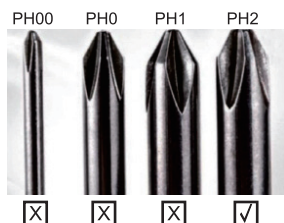

PRIMA INSTALLAZIONE

Accedi alla pagina iniziale dopo la prima installazione.

Premere il pulsante ◀ / ▶ per selezionare il metodo di installazione.

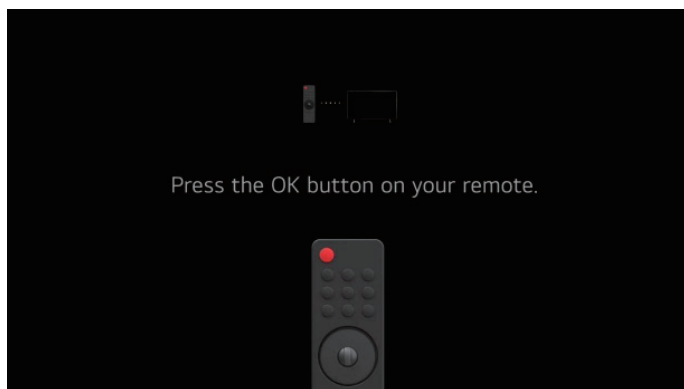

PAGINA INIZIALE

Pagina iniziale

Accedi alla pagina iniziale dopo la prima installazione.

Nell'elenco delle app, seleziona l'app che desideri aprire (pagina iniziale in base all'area),

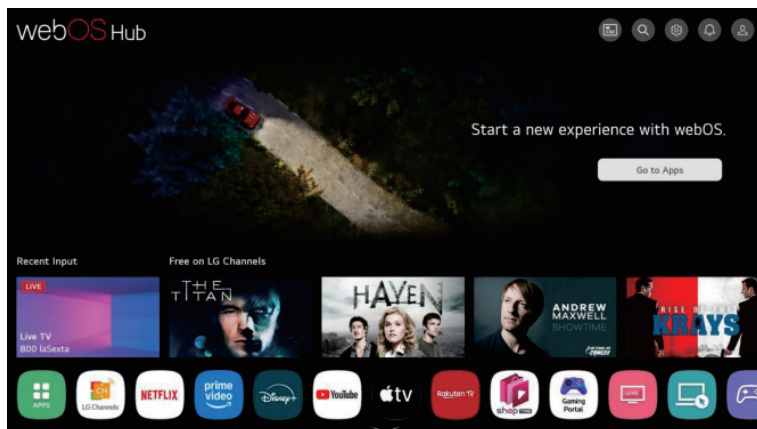

Utilizzo della dashboard Home

È possibile selezionare o controllare un dispositivo (dispositivo mobile, dispositivo esterno, dispositivi Home IoT, ecc.) collegato al televisore.

Premere il pulsante ▼ / ▲ / ◀ / ▶ per selezionare.

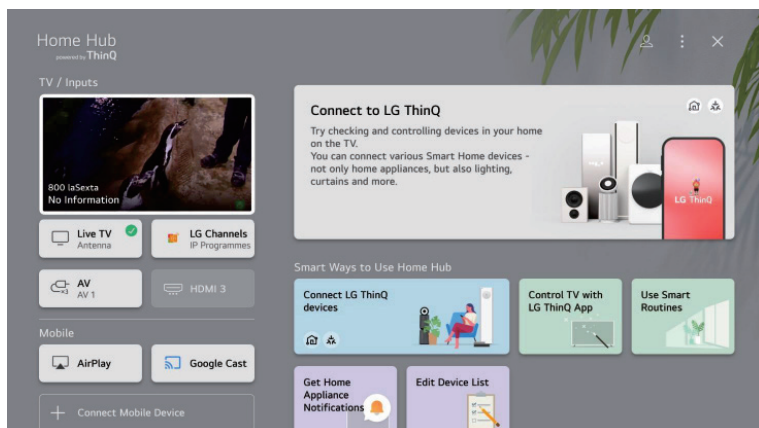

IMPOSTAZIONI TV

Premere il pulsante MENU/SETTING per accedere alle impostazioni TV.

Premere il pulsante ▼ / ▲ / ◀ / ▶ per evidenziare l'icona del menu desiderato, quindi premere il pulsante OK per selezionarlo.

Impostazioni rapide



1. È possibile impostare la modalità immagine.
2. È possibile regolare la luminosità del pannello.
3. È possibile selezionare la modalità audio.
4. È possibile impostare l'uscita audio.
5. È possibile selezionare il timer di spegnimento.
6. È possibile attivare la modalità Eye Care.
7. È possibile aggiungere o eliminare voci delle impostazioni rapide o modificarne l'ordine.

Modalità immagine

Premere il pulsante ▼ / ▲ per selezionare la modalità immagine.

Premere il tasto <OK> per accedere al sottomenu.

Premere il pulsante ◀ / ▶ per selezionare Vivid/Standard/APS/Cinema/Sports, quindi premere il pulsante OK per configurare.

Modalità audio

Premere il pulsante ▼ / ▲ per selezionare la modalità audio.

Premere il tasto <OK> per accedere al sottomenu.

Premere il pulsante ◀ / ▶ per selezionare Standard/ Cinema/ Clear Voice/ Sport/ Musica, quindi premere il pulsante <OK> per configurare.

Esprimere la propria opinione

Premere il pulsante ▼ / ▲ per selezionare l'uscita audio.

Premere il tasto <OK> per accedere al sottomenu.

Premere il pulsante ◀ / ▶ per selezionare Altoparlante TV interno/ Dispositivo di uscita ottica/ Dispositivo di uscita ottica + Altoparlante TV / Dispositivo HDMI (ARC) / Dispositivo Bluetooth / Dispositivo Bluetooth + Altoparlante TV / Cuffie cablate / Cuffie cablate + Altoparlante TV / Dispositivo mobile, quindi premere il pulsante OK per configurare.

Ottimizzatore di giochi

Premere il pulsante ▼ / ▲ per selezionare Game Optimiser.

IMPOSTAZIONI TV

Rete

Se si configurano le impostazioni di rete, è possibile utilizzare vari servizi, come contenuti e applicazioni online.

Premere il pulsante ▼ / ▲ per selezionare la rete.

Premere il tasto <OK> per accedere al sottomenu.



ACCESSIBILITÀ

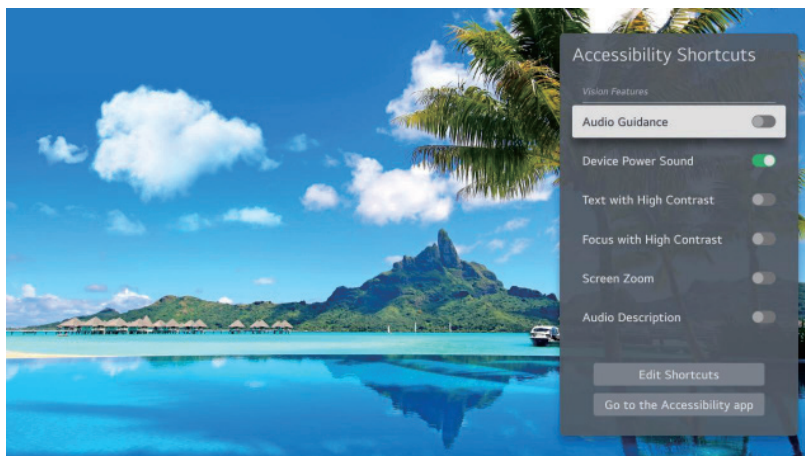

Funzione ausiliaria per ipovedenti e ipoudenti

Alcune funzioni richiedono il supporto della sorgente video e possono variare a seconda della versione del sistema e del modello del dispositivo. Le funzionalità effettive possono differire dalle specifiche. Per ulteriori dettagli, fare riferimento al prodotto acquistato.



1. Scorciatoie di accessibilità

È possibile visualizzare i tasti di scelta rapida per l'accessibilità su qualsiasi schermata per modificare le funzionalità supportate dall'accessibilità.

Tenere premuto il tasto  (Muto) sul telecomando. È anche possibile eseguire le scorciatoie di accessibilità premendo il tasto  (Impostazioni) sul telecomando e selezionando  (Accessibilità) sullo schermo.

2. Modifica scorciatoie

È possibile personalizzare le scorciatoie di accessibilità per raggruppare quelle utilizzate più di frequente.

Fornisce indicazioni vocali in varie situazioni, come il cambio di canale, la regolazione del volume, le impostazioni e le modifiche del segnale in ingresso.

1. Premere il pulsante  (Impostazioni) sul telecomando.

2. Inserisci il seguente percorso sullo schermo.

ha utilizzato le funzioni di accessibilità.

Vai all'app Accessibilità.

Passa all'app Accessibilità.

3. Guida audio

 (Impostazioni) → Generali → Accessibilità → Guida audio

È inoltre possibile impostare questa funzione premendo il tasto  (HOME) sul telecomando e selezionando Accessibilità sullo schermo.

3. Descrizione audio

I contenuti sullo schermo saranno descritti con una voce per gli spettatori ipovedenti.

È possibile utilizzare questa funzione se l'emittente televisiva supporta l'audio descrizione per i non vedenti.

1. Premere il pulsante  (Impostazioni) sul telecomando.

2. Inserisci il seguente percorso sullo schermo.

 (Impostazioni) → Generali → Accessibilità → Descrizione audio

È inoltre possibile impostare questa funzione premendo il tasto  (HOME) sul telecomando e selezionando Accessibilità sullo schermo.

4. Ascoltare contemporaneamente con un apparecchio acustico

È possibile riprodurre l'audio contemporaneamente tramite gli altoparlanti interni e gli apparecchi acustici.

1. Premere il pulsante  (Impostazioni) sul telecomando.

2. Inserisci il seguente percorso sullo schermo.

 (Impostazioni) → Generali → Accessibilità → Ascolta contemporaneamente con un apparecchio acustico

È inoltre possibile impostare questa funzione premendo il tasto  (HOME) sul telecomando e selezionando Accessibilità sullo schermo.

Off Disattiva la funzione Ascolto contemporaneamente all'apparecchio acustico.

Dispositivo Bluetooth

Disattiva le modifiche al dispositivo Bluetooth + altoparlante TV. La cronologia delle connessioni Bluetooth esistenti verrà quindi eliminata.

5. Ipoudente

1. Premere il pulsante  (Impostazioni) sul telecomando.

2. Inserisci il seguente percorso sullo schermo.

 (Impostazioni) → Generali → Accessibilità

3. Impostare i sottotitoli su On.

4. Impostare "Ipoacusia" su "On".

Verrà fornita una didascalia per i non udenti. È inoltre possibile impostare questa funzione premendo il tasto  (HOME) sul telecomando e selezionando Accessibilità sullo schermo.

- Quando la funzione "Ipoudenti" è attivata, avrà la priorità rispetto ai sottotitoli generici.

6. Sottotitoli

Se un'emittente fornisce contenuti con sottotitoli, è possibile visualizzarli.

1. Premere il pulsante  (Impostazioni) sul telecomando.

2. Inserisci il seguente percorso sullo schermo.

 (Impostazioni) → Generali → Accessibilità → Sottotitoli

È inoltre possibile impostare questa funzione premendo il tasto  (HOME) sul telecomando e selezionando Accessibilità sullo schermo.

3. Attiva i sottotitoli e seleziona le impostazioni dei sottotitoli.

- Alcuni modelli potrebbero non essere supportati.
- Gli elementi configurabili variano a seconda del modello.

MEDIA

Collegare un dispositivo di archiviazione USB (HDD USB, chiavetta USB) alla porta USB del televisore per riprodurre i file multimediali memorizzati sul dispositivo di archiviazione USB sul televisore.

Premere il pulsante  /  per selezionare Foto e video/Foto/Video/Musica.



Foto e video

È possibile visualizzare foto e video utilizzando l'app Foto e video.

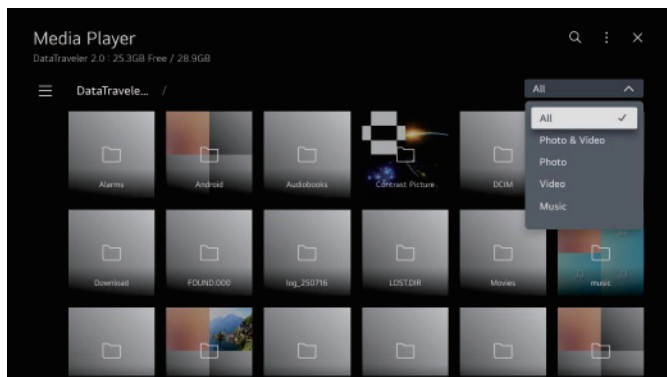
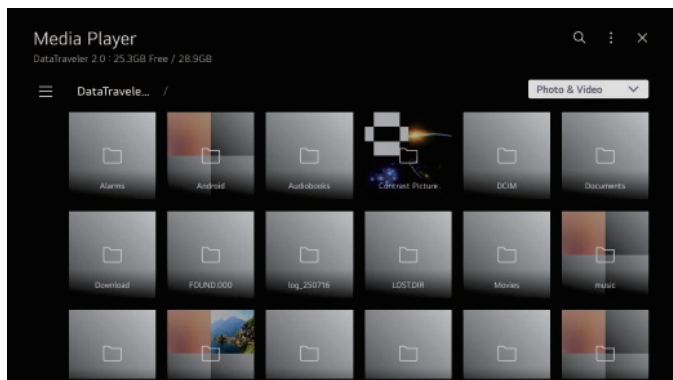

Foto

Selezionando una foto nell'app Foto e video si avvia il lettore di foto. È possibile visualizzare le foto salvate.

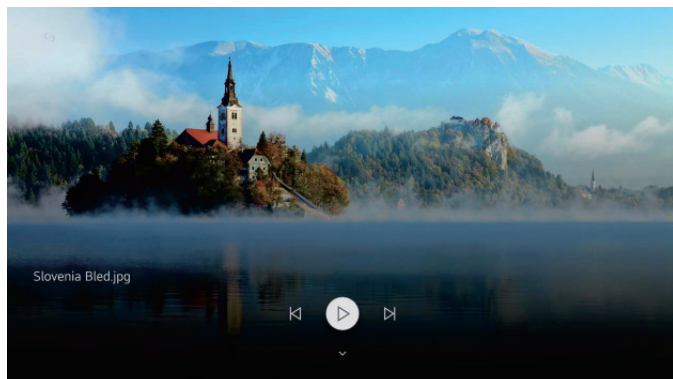

Video

Selezionando una foto nell'app Foto e video si avvia il lettore di foto. È possibile visualizzare i video salvati.

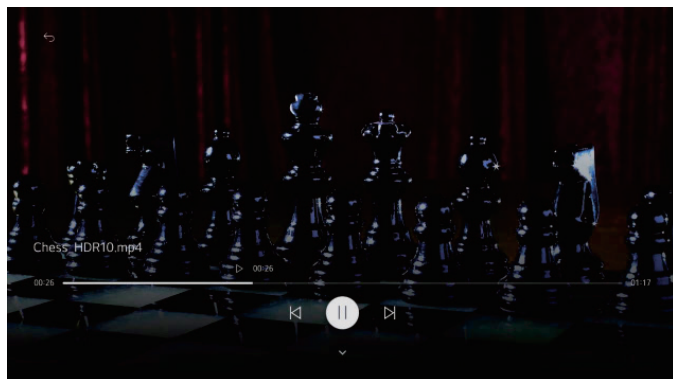

Musica

È possibile riprodurre comodamente la musica selezionando i file musicali salvati nell'app Musica o selezionando l'icona del lettore musicale durante la riproduzione dei contenuti in app quali Foto e video.

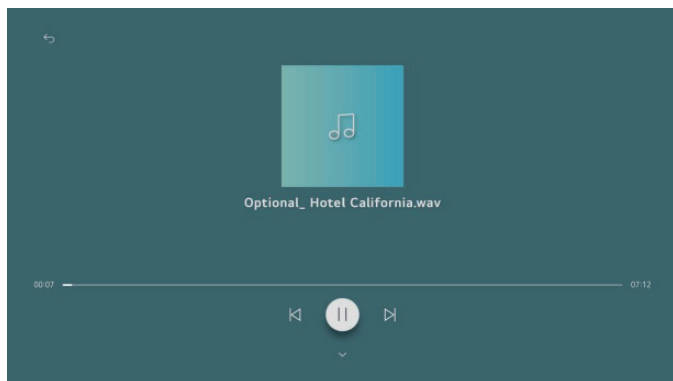

AIUTO

Nessuna alimentazione	Controllare che il cavo di alimentazione del televisore sia collegato alla presa di corrente. Se il televisore continua a non accendersi, scollegare la spina dalla presa e ricollegarla dopo 60 secondi. Riaccendere il televisore.
Segnale non ricevuto correttamente	<ul style="list-style-type: none"> Se ci sono edifici alti o montagne nelle vicinanze, potrebbero apparire immagini doppie o fantasma sul televisore. È possibile regolare l'immagine manualmente: consultare le istruzioni per la regolazione del vernier o regolare la direzione dell'antenna esterna. Se si utilizza un'antenna interna, in determinate circostanze la ricezione del segnale potrebbe risultare più difficile. Regolare la direzione dell'antenna per ottenere una ricezione ottimale. Se ciò non migliora la ricezione, potrebbe essere necessario passare a un'antenna esterna.
Nessuna immagine	<ul style="list-style-type: none"> Controlla che l'antenna sul retro del televisore sia collegata correttamente. Visualizza altri canali per verificare se il problema persiste.
Il video viene visualizzato senza audio	<ul style="list-style-type: none"> Prova ad aumentare il volume. Controlla se l'audio della TV è disattivato o meno.
L'audio è presente, ma il video non viene visualizzato o è scolorito.	Prova a regolare il contrasto e la luminosità.
Il rumore statico influisce sulla qualità video e audio	Controlla che l'antenna sul retro del televisore sia collegata correttamente.
Linee spezzate sullo schermo	Gli apparecchi elettrici come asciugacapelli o aspirapolvere ecc. potrebbero interferire con il televisore. Spegnere questi apparecchi.
Il telecomando non funziona	<ul style="list-style-type: none"> Assicurarsi di aver rimosso la busta di plastica che accompagnava il telecomando. Provare a utilizzare il telecomando a una distanza minore dal televisore. Verificare che le batterie siano inserite correttamente oppure provare a utilizzare batterie nuove con il telecomando. Il televisore entrerà in modalità Standby se non riceve alcuna risposta entro pochi minuti.
Nessun video (modalità PC)	Controllare che il cavo sia collegato correttamente alla porta HDMI e che non sia piegato in alcuni punti.
Lo schermo è troppo luminoso o troppo scuro (modalità PC)	Regola la luminosità o il contrasto nel menu principale.
Nessuna risposta dal PC	Verificare che la risoluzione dello schermo del PC sia impostata su una risoluzione compatibile con quella del televisore.
Linee che appaiono quando un dispositivo è collegato alla porta RCA	Assicurati di utilizzare un cavo di buona qualità.
I problemi sono irrisolti	Scollegare il cavo di alimentazione e attendere 30 secondi, quindi ricollegarlo alla presa. Se il problema persiste, non tentare di riparare il televisore da soli. Contattare il centro assistenza.

Non lasciare il televisore con un'immagine statica, che provenga da un video in pausa, dalla schermata del menu, ecc., per un periodo di tempo prolungato, poiché ciò danneggerebbe lo schermo e potrebbe causare il burn-in dell'immagine.

Elenco delle procedure di manutenzione

*Scegliete una buona posizione per il televisore, in un luogo pulito, lontano da fonti di calore (sole, termosifoni, caminetti), piante (polline, polvere, acqua) e dal pavimento (rischio di urti, polvere).

*Non coprire le aperture sulla parte superiore, sui lati o sul fondo dell'apparecchio con panni, carta o altri materiali.

*Spegnete il televisore dopo l'uso (a meno che le istruzioni d'uso del produttore non lo sconsiglino, come avviene solitamente per i televisori OLED) e scollegatelo dalla presa di corrente se non lo utilizzate (se si tratta di un televisore OLED, lasciatelo in standby prima di scollegarlo).

*Conservare con cura il telecomando, non esporlo a liquidi e controllare regolarmente lo stato delle batterie del telecomando per evitare la corrosione dei contatti.

*Pulire lo schermo con un panno morbido e asciutto dopo aver spento e scollegato il televisore, evitando spray per vetri e altri detergenti domestici.

SPECIFICHE

Screen Size	power Consumption	Main accessories
24"	30W/36W	User's manual x1 Remote controller x1 Power cord x1 AAA Batteries x2 (Optional)
28"	31W/36W	
32"	56W/60W	
39"/40"	60W/75W/90W	
42"	65W/70W/90W	
43"	75W/80W/90W	
50"	100W/108W/120W	
55"	110W/140W/170W	
58"	135W/160W	
65"	160W/160W/200W	
75"	180W/220W/240W/260W	

★ LIFE TIME : 60,000 Hrs



Manufactured under license from Dolby Laboratories.
Dolby, Dolby Audio, and the double-D symbol are trademarks of Dolby Laboratories Licensing Corporation.



The terms HDMI and HDMI High-Definition Multimedia Interface, and the HDMI logo are trademarks or registered trademarks of HDMI Licensing LLC in the United States and other countries.

AVVERTENZA

Non collocare mai un televisore in una posizione instabile. Il televisore potrebbe cadere, causando gravi lesioni personali o morte. Molti infortuni, in particolare ai bambini, possono essere evitati adottando semplici precauzioni quali:

1. Utilizzare mobili o supporti raccomandati dal produttore del televisore.
2. Utilizzare solo mobili in grado di sostenere in modo sicuro il televisore.
3. Assicurarsi che il televisore non sporga dal bordo del mobile su cui è appoggiato.

Non collocare il televisore su mobili alti (ad esempio armadi o librerie) senza fissare sia il mobile che il televisore a un supporto adeguato.

Non posizionare il televisore su tessuti o altri materiali che potrebbero trovarsi tra il televisore e il mobile su cui è appoggiato.

Educare i bambini sui pericoli di arrampicarsi sui mobili per raggiungere il televisore o i suoi comandi.

Se il televisore esistente viene conservato e trasferito, è necessario applicare le stesse considerazioni di cui sopra.

Vite per montaggio a parete: 22-24 pollici M4, 28-75 pollici/85 pollici M6, 77 pollici/100 pollici M8

Nota: non appendere in posizione inclinata per evitare il rischio di caduta.

TELECOMANDO



: **TV POWER ON/OFF**

: **STB POWER ON/OFF**

1-9 : **number keys**

: **Input/Channel List**

Brief : **Number Key /**

Hold : **Quick Access**

: **QUICK ACCESS**

... : **AD/SAP** : **Brief** : **Screen remote Call /**

Hold : **Audio Description**

AD/SAP

: **Mutes the sound.**

: **It adjusts the volume level.**

: **You can change the channel.**

: **Voice recognition Call (Voice recognition activation icon)**

: **Displays the Home menu.**

: **Enters the Quick Settings menu.**

ΔV<> : **WHEEL UP**

Brief : **Page Scroll Up / Go to upper channel level**

WHEEL PRESS

Brief : **Confirm**

WHEEL DOWN

Brief : **Page Scroll Down / Go to lower channel level**

RIGHT/LEFT UP/DOWN buttons to navigate the onscreen menus.

: **Go back.**

GUIDE : **You can check the programme.**

: **Selects an input source.**

MOVIES : **Movies call.**

: **Play.**

: **Pause.**

: **Launch Live Playback.**

: **go to Netflix.**

: **go to prime video.**

: **Corresponds to various colour functions in the menu or teletext.**

The marks and positions of the remote control buttons may vary depending on the model.

Installazione della batteria:

Rimuovere il coperchio del vano batterie sul retro del telecomando facendolo scorrere verso il basso, quindi staccarlo. Inserire due batterie AAA nel vano batterie con i poli + e - allineati come indicato. Non mescolare batterie vecchie e nuove o batterie di tipo diverso. Ricollegare il coperchio del vano batterie. Far scorrere il coperchio fino a sentire un clic che ne indica il corretto posizionamento.



ATTENZIONE:

Le batterie installate nell'unità non devono essere esposte a calore eccessivo, come luce solare diretta, fuoco e simili.

INFORMATIONS DE SÉCURITÉ

	<p>Le point d'exclamation à l'intérieur d'un triangle équilatéral a pour but d'alerter l'utilisateur sur la présence d'une ouverture importante dans la documentation accompagnant l'appareil.</p>	<p>ATTENTION</p> <p>Risque d'électrocution. Ne pas ouvrir.</p>
	<p>Avertissement</p> <p>Le symbole représentant une flèche à l'intérieur d'un triangle équilatéral a pour but d'alerter l'utilisateur de la présence d'une tension dangereuse non isolée à l'intérieur du boîtier du produit, qui peut être suffisamment élevée pour présenter un risque d'électrocution pour les personnes.</p>	<p>Ce produit fonctionne à haute tension. Pour réduire le risque d'électrocution, ne retirez pas le capot du boîtier. Confiez l'entretien à un technicien qualifié.</p> <p>Si le téléviseur est modifié ou si un réglage important est effectué, des décharges électriques peuvent causer des dommages. N'essayez pas d'ouvrir un appareil d'entretien ; les centres de service à la clientèle doivent procéder à une inspection.</p>

INSTRUCTIONS DE SÉCURITÉ IMPORTANTES

1. Lisez ces instructions.
2. Conservez ce manuel d'instructions.
3. Respectez toutes les mises en garde.
4. Suivez toutes les instructions.
5. N'utilisez pas cet équipement à proximité de l'eau.
6. Nettoyer uniquement avec un chiffon doux et sec.
7. Ne bloquez pas les fentes d'aération. Installez conformément aux instructions du fabricant.
8. N'installez pas l'équipement à proximité de sources de chaleur telles que des radiateurs, des fours, des appareils de chauffage ou d'autres appareils (y compris des amplificateurs) qui émettent de la chaleur.
9. N'essayez pas de contourner la fonction de la fiche polarisée. Ce téléviseur est équipé d'une fiche polarisée (une broche plus large que l'autre). Cette fiche doit s'insérer correctement dans la prise de courant. Il s'agit d'un dispositif de sécurité. Si vous ne parvenez pas à insérer complètement la fiche, essayez de la retourner. Si cela ne fonctionne toujours pas, consultez un électricien afin de remplacer la fiche par une fiche adaptée.
10. Protégez le cordon d'alimentation afin qu'il ne soit pas piétiné ou plié, en particulier au niveau de la fiche et de la connexion à l'équipement.
11. Utilisez uniquement les accessoires spécifiés par le fabricant. 
12. N'utilisez que des meubles ou des étagères recommandés par le fabricant ou vendus avec l'équipement. Lorsque vous utilisez des meubles ou des étagères instables, soyez très prudent, car l'équipement pourrait tomber et causer des blessures.
13. Débranchez l'équipement pendant les orages électriques ou lorsqu'il n'est pas utilisé pendant une longue période.
14. Attention : afin de réduire le risque d'électrocution, n'exposez pas cet appareil à la pluie ou à l'humidité.
15. Lorsque le connecteur principal est utilisé comme dispositif de déconnexion, l'appareil déconnecté doit rester prêt à fonctionner.
16. Le contact doit être installé à proximité de l'équipement et doit être facilement accessible.
17. Cet équipement ne doit pas être placé dans un environnement où la ventilation est insuffisante, tel qu'une bibliothèque ou un espace clos, à moins qu'il ne soit équipé d'un système de ventilation adéquat.
18. L'appareil ne doit pas être exposé à des gouttes ou des éclaboussures, et aucun objet rempli de liquide, tel que des verres, ne doit être posé dessus.
19. Ne placez aucune source de danger sur l'appareil (par exemple, des objets remplis de liquides, des bougies). 
20. Fixation murale ou au plafond : l'appareil doit être installé au mur ou au plafond uniquement selon les recommandations du fabricant.
21. Ne placez jamais le téléviseur, la télécommande ou les piles à proximité d'une flamme ou d'une autre source de chaleur, y compris la lumière directe du soleil. Afin de réduire le risque d'incendie, éloignez toujours les bougies et autres flammes du téléviseur, de la télécommande et des piles.
22. Le terminal USB doit être chargé à 0,5 A en fonctionnement normal. Ce mode d'emploi est destiné à être utilisé uniquement par du personnel qualifié. Afin de réduire le risque d'électrocution, n'effectuez aucune réparation ou entretien autre que ceux indiqués dans le mode d'emploi, sauf si vous êtes qualifié pour le faire.
23. Les piles installées dans l'appareil ne doivent pas être exposées à une chaleur excessive, telle que la lumière du soleil, le feu ou toute autre source similaire.
24. Cet équipement est un équipement électronique de classe II ou à double isolation. Il a été conçu de manière à ne pas nécessiter de connexion sécurisée à la terre. 
25. La température de fonctionnement recommandée est de 45 degrés Celsius. L'altitude maximale est de 2000 mètres.

BOUTONS DE TÉLÉVISION ET INTERFACE DE TERMINAL

Boutons TV

Remarque : ce qui suit n'est qu'un schéma fonctionnel. La position et la disposition réelles des différents modèles peuvent être différentes.

Une clé :

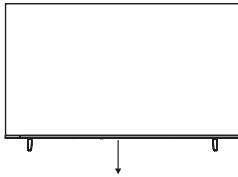

Appuyez sur ce bouton en mode veille pour allumer/éteindre le téléviseur.

Sept clés :

	Allumer/éteindre l'alimentation
SOURCE /	Sélection de l'entrée du signal externe
MENU / OK	Afficher le menu principal et confirmer la sélection d'un élément du menu
CH+/-	Sélection du canal
VOL+/-	Réglage du volume

Interface de terminal

Remarque : ce qui suit n'est qu'un schéma fonctionnel. La position et la disposition réelles des différents modèles peuvent être différentes.

	Entrée AV - Entrée de signal AV externe		Entrée USB - Connectez un périphérique USB ici pour lire ses fichiers multimédias ou enregistrer des programmes via la fonction PVR.
	Entrée HDMI - Signal numérique provenant du connecteur vidéo HDMI.		Sortie optique - Connectez le récepteur SPDIF.
	ANT 75 - Connectez l'entrée antenne/télévision (75V/UHF/UHF)		RJ45 - Connectez-vous à Internet.
	Sortie ÉCOUTEURS - Lorsque des écouteurs sont branchés, les haut-parleurs sont désactivés.		CI SLOT - Le lecteur de carte CI (interface commune) nécessite un module d'accès conditionnel (CAM). Utilisé pour la télévision payante.



Ne touchez pas et ne vous approchez pas des connecteurs HDMI et USB, et évitez toute décharge électrostatique susceptible de perturber ces connecteurs lorsque l'appareil est en mode USB, car cela pourrait entraîner un dysfonctionnement ou un état anormal du téléviseur.

Schéma de connexion des périphériques externes

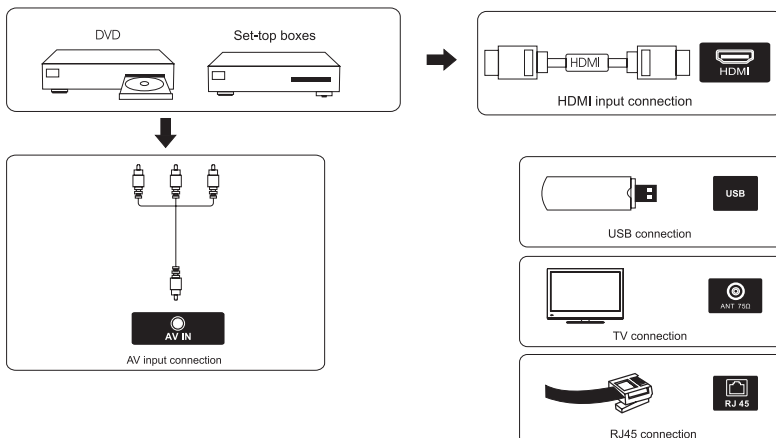

INSTALLATION ET CONNEXION DE LA TÉLÉVISION

Réglez votre téléviseur

Placez votre téléviseur sur une surface stable capable de supporter son poids.

Pour éviter tout danger, veuillez ne pas placer le téléviseur à proximité d'une source d'eau ou d'une source de chaleur (telle qu'une lampe, une bougie, un appareil de chauffage) et ne pas obstruer les ouvertures d'aération à l'arrière du téléviseur.

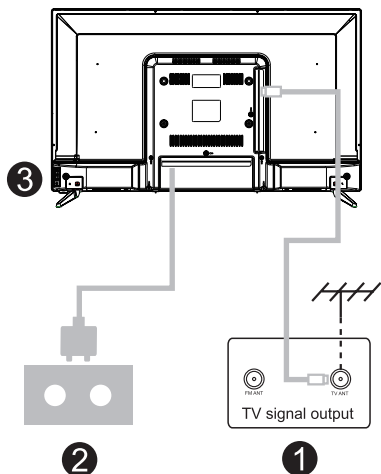
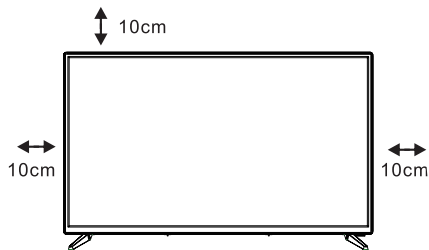

Connectez l'antenne et l'alimentation électrique.

1. Branchez le câble d'antenne à la prise d'antenne située à l'arrière du téléviseur.
2. Branchez le cordon d'alimentation du téléviseur (CA 100-240 V ~ 50/60 Hz).

*Le cordon d'alimentation fourni est uniquement destiné à ce modèle.

Allumez la télévision.

3. Branchez l'alimentation électrique, passez en mode veille (voyant rouge), appuyez sur le bouton d'alimentation du téléviseur ou sur le bouton d'alimentation de la télécommande pour allumer le téléviseur.

Remarque : si le modèle dispose d'un emplacement pour carte CI sur sa partie supérieure et comprend un bouchon en silicone dans l'emballage, veuillez insérer le bouchon en silicone dans l'emplacement lorsqu'aucune carte CI n'est utilisée. Aucune action n'est requise pour les modèles disposant d'un emplacement mais sans bouchon en silicone.

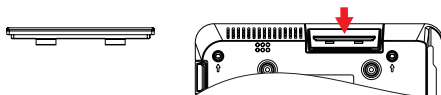

REMARQUE: Image fournie à titre indicatif uniquement.

INSTRUCTIONS D'INSTALLATION DU SUPPORT DE TÉLÉVISION

Guide d'installation du stand

Le téléviseur est livré avec son socle séparé du boîtier. Pour installer le socle du téléviseur, veuillez suivre les instructions ci-dessous.

1. Le panneau peut être facilement rayé, veuillez donc :

Placer un chiffon doux sur la table et posez le téléviseur à l'envers sur le chiffon.

Remarque : Débranchez toujours le cordon d'alimentation avant d'installer ou de retirer le socle.

2. Prenez la base. Aligned les trous de vis de la base et du téléviseur, puis insérez les vis dans les trous de la base et serrez-les.

Remarque : pour garantir la stabilité du téléviseur, veuillez serrer toutes les vis.

Le support de certains modèles de téléviseurs est conçu avec un système d'encliquetage, facile à installer en s'encliquetant dans la rainure du support, au lieu d'utiliser des vis.

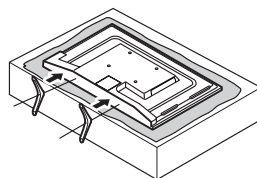

Veillez noter la direction de base :

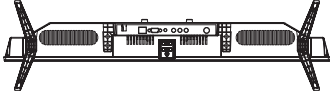

Vue du dessous du téléviseur
(façade de l'armoire tournée vers le bas)

(L'illustration est fournie à titre indicatif uniquement, veuillez vous référer au produit réel.)

Suggestion :

Pour faciliter l'installation de la base et éviter tout risque de rayures et de dommages, nous vous conseillons d'utiliser un tournevis de type PH2.

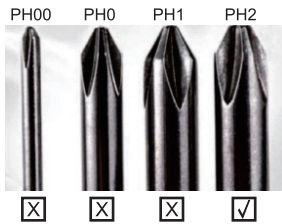

PREMIÈRE INSTALLATION

Accédez à la page d'accueil après la première installation.

Appuyez sur le bouton ◀ / ▶ pour accéder à la méthode d'installation.

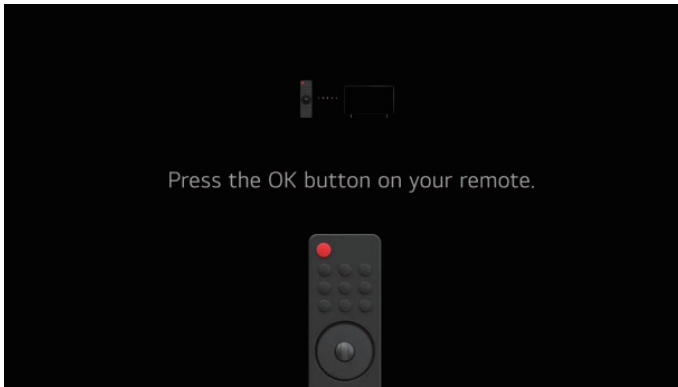

PAGE D'ACCUEIL

Page d'accueil

Accédez à la page d'accueil après la première installation.

Dans la liste des applications, sélectionnez l'application que vous souhaitez ouvrir (page d'accueil selon la région).

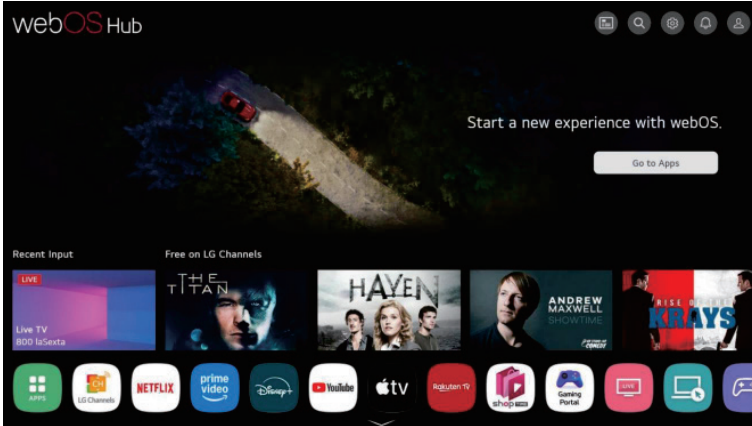

Utilisation du tableau de bord d'accueil

E Vous pouvez sélectionner ou contrôler un appareil (mobile, appareil externe, appareils domestiques connectés, etc.) connecté au téléviseur.

Appuyez sur les boutons ▼ / ▲ / ◀ / ▶ pour sélectionner.

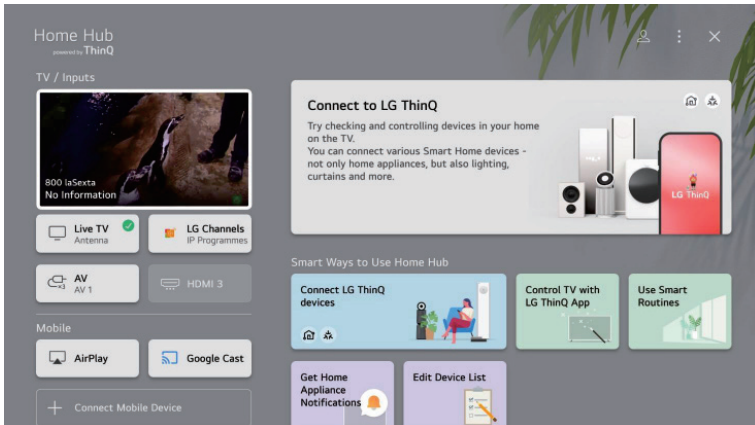

PARAMÈTRES DU TÉLÉVISEUR

Appuyez sur le bouton MENU/SETTING pour accéder aux paramètres du téléviseur.

Appuyez sur les boutons ▼ / ▲ / ◀ / ▶ pour mettre en surbrillance l'icône du menu souhaité, puis appuyez sur le bouton OK pour sélectionner.

Réglages rapides



1. Vous pouvez régler le mode image.
2. Vous pouvez régler la luminosité du panneau.
3. Vous pouvez choisir le mode sonore.
4. Vous pouvez régler la sortie audio.
5. Vous pouvez choisir la minuterie de mise en veille.
6. Vous pouvez activer le mode Eye Care.
7. Vous pouvez ajouter ou supprimer des éléments de réglages rapides ou modifier leur ordre.

Mode image

Appuyez sur le bouton ▼ / ▲ pour sélectionner le mode image.

Appuyez sur la touche <OK> pour accéder au sous-menu.

Appuyez sur le bouton ◀ / ▶ pour sélectionner Viv/Standard/APS/Cinéma/Sports, puis appuyez sur le bouton OK pour configurer.

Mode sonore

Appuyez sur le bouton ▼ / ▲ pour sélectionner le mode sonore.

Appuyez sur la touche <OK> pour accéder au sous-menu.

Appuyez sur le bouton ◀ / ▶ pour sélectionner Standard/ Cinéma/ Voix claire/ Sports/ Musique, puis appuyez sur le bouton <OK> pour configurer.

Émettre un son

Appuyez sur le bouton ▼ / ▲ pour sélectionner la sortie audio.

Appuyez sur la touche <OK> pour accéder au sous-menu.

Appuyez sur le bouton ◀ / ▶ pour sélectionner Haut-parleur TV interne/ Périphérique de sortie optique/ Périphérique de sortie optique + haut-parleur TV / Périphérique HDMI (ARC) / Périphérique Bluetooth / Périphérique Bluetooth + haut-parleur TV / Casque filaire / Casque filaire + haut-parleur TV / Périphérique mobile, puis appuyez sur le bouton OK pour configurer.

Optimiseur de jeu

Appuyez sur le bouton ▼ / ▲ pour sélectionner Game Optimiser.

PARAMÈTRES DU TÉLÉVISEUR

Réseau

Si vous configurez les paramètres réseau, vous pouvez utiliser divers services tels que des contenus et des applications en ligne.

Appuyez sur le bouton ▼ / ▲ pour sélectionner le réseau.

Appuyez sur la touche <OK> pour accéder au sous-menu.



ACCESSIBILITÉ

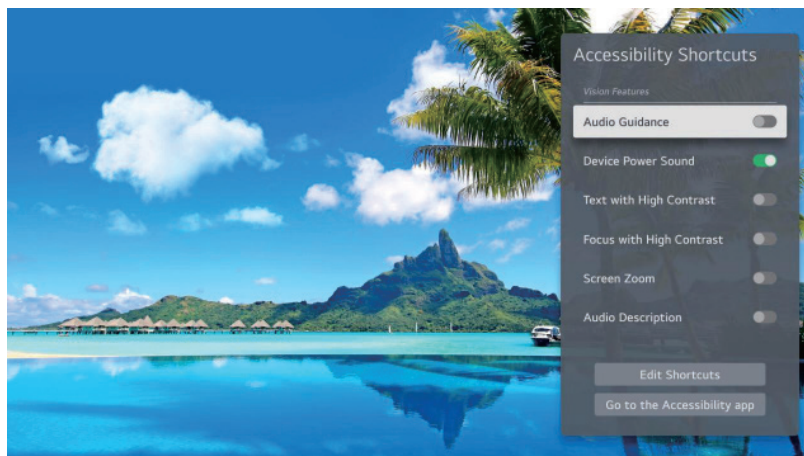

Fonction d'aide aux personnes malvoyantes et malentendantes

Certaines fonctionnalités nécessitent la prise en charge de la source vidéo et peuvent varier en fonction de la version du système et du modèle de l'appareil. Les fonctionnalités réelles peuvent différer des spécifications. Veuillez vous reporter au produit que vous avez acheté pour plus de détails.



1. Raccourcis d'accessibilité

Vous pouvez afficher les raccourcis d'accessibilité sur n'importe quel écran pour modifier les fonctionnalités prises en charge par l'accessibilité.

Appuyez sur le bouton  (Sourde) de la télécommande et maintenez-le enfoncé. Vous pouvez également exécuter les raccourcis d'accessibilité en appuyant sur le bouton  (Réglage) de la télécommande et en sélectionnant  (Accessibilité) à l'écran.

2. Modifier les raccourcis

Vous pouvez personnaliser les raccourcis d'accessibilité afin de regrouper ceux que vous utilisez le plus fréquemment.

Il fournit des instructions vocales dans diverses situations, telles que le changement de chaîne, le réglage du volume, les paramètres et les changements de signal d'entrée.

1. Appuyez sur le bouton  (Réglage) de la télécommande.

2. Entrez le chemin d'accès suivant à l'écran.

fonctionnalités d'accessibilité utilisées.

Accédez à l'application Accessibilité.

Accédez à l'application Accessibilité.

3. Guide audio

 (Paramètres) → Général → Accessibilité → Guide audio

Vous pouvez également régler cette fonction en appuyant sur le bouton  (HOME) de la télécommande et en sélectionnant Accessibilité à l'écran.

3. Description audio

Le contenu affiché à l'écran sera décrit à l'aide d'une voix pour les téléspectateurs malvoyants.

Vous pouvez utiliser cette fonction si la chaîne de télévision prend en charge l'audiodescription pour les malvoyants.

1. Appuyez sur le bouton  (Réglage) de la télécommande.

2. Entrez le chemin d'accès suivant à l'écran.

 (Paramètres) → Général → Accessibilité → Description audio

Vous pouvez également régler cette fonction en appuyant sur le bouton  (HOME) de la télécommande et en sélectionnant Accessibilité à l'écran.

4. Écouter simultanément avec une aide auditive

Vous pouvez diffuser simultanément le son via les haut-parleurs internes et les appareils auditifs.

1. Appuyez sur le bouton  (Réglage) de la télécommande.

2. Entrez le chemin d'accès suivant à l'écran.

 (Paramètres) → Général → Accessibilité → Écouter simultanément avec une aide auditive

Vous pouvez également régler cette fonction en appuyant sur le bouton  (HOME) de la télécommande et en sélectionnant Accessibilité à l'écran.

Désactive la fonction Écoute simultanée avec une aide auditive.

Appareil Bluetooth

Émettez un son pour modifier le périphérique Bluetooth + haut-parleur TV. L'historique des connexions Bluetooth existantes sera alors supprimé.

5. Malentendant

1. Appuyez sur le bouton  (Réglage) de la télécommande.

2. Entrez le chemin d'accès suivant à l'écran.

 (Paramètres) → Général → Accessibilité

3. Activez les sous-titres.

4. Activez l'option « Malentendant ».

Une légende sera fournie pour les malentendants. Vous pouvez également régler cette fonction en appuyant sur le bouton

 (HOME) de la télécommande et en sélectionnant Accessibilité à l'écran.

- Lorsque la fonction « Malentendants » est activée, elle sera prioritaire par rapport aux sous-titres généraux.

6. Sous-titres

Si un diffuseur fournit du contenu avec des sous-titres, vous pouvez les voir.

1. Appuyez sur le bouton  (Réglage) de la télécommande.

2. Entrez le chemin d'accès suivant à l'écran.

 (Paramètres) → Général → Accessibilité → Sous-titres

Vous pouvez également régler cette fonction en appuyant sur le bouton  (HOME) de la télécommande et en sélectionnant Accessibilité à l'écran.

3. Activez les sous-titres et sélectionnez les paramètres de sous-titrage.

- Certains modèles peuvent ne pas être pris en charge.
- Les éléments configurables varient selon le modèle.

MÉDIAS

Connectez un périphérique de stockage USB (disque dur USB, clé USB) au port USB du téléviseur pour profiter des fichiers stockés sur le périphérique de stockage USB sur votre téléviseur.

Appuyez sur le bouton  /  pour sélectionner Photo & Vidéo/Photo/Vidéo/Musique.

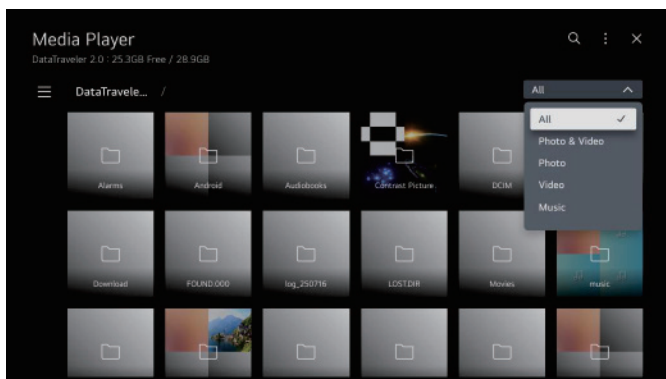
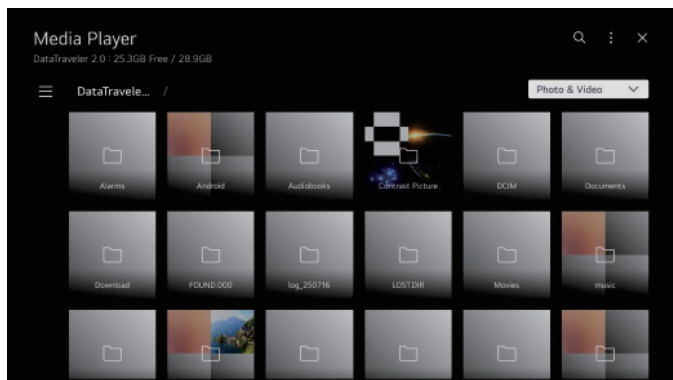

Photo et vidéo

Vous pouvez visionner des photos et des vidéos à l'aide de l'application Photo & Vidéo.



Photo

La sélection d'une photo dans l'application Photo & Vidéo lance le lecteur de photos. Vous pouvez visualiser vos photos enregistrées.

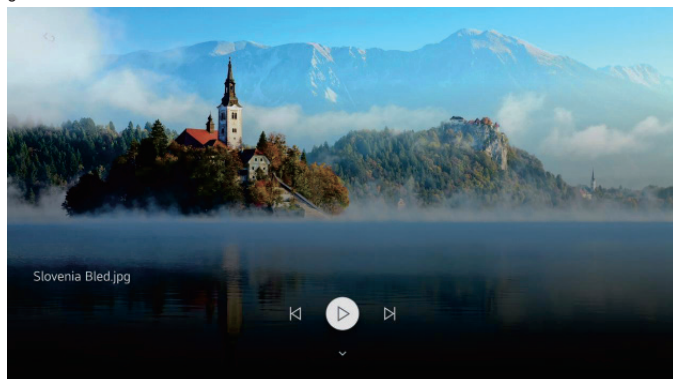

Vidéo

Sélectionner une photo dans l'application Photo & Vidéo lance le lecteur de photos. Vous pouvez visionner vos vidéos enregistrées.

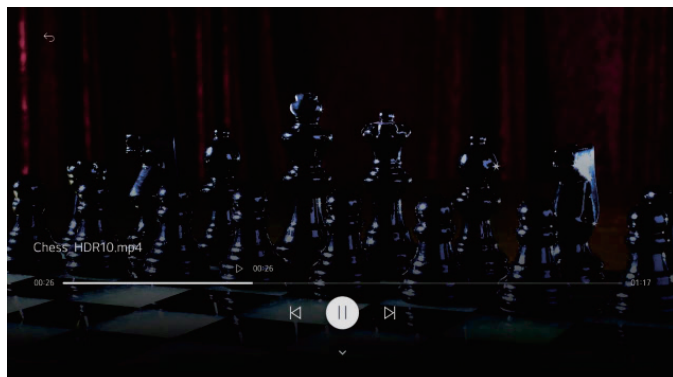

Musique

Vous pouvez écouter de la musique facilement en sélectionnant les fichiers musicaux enregistrés dans l'application Musique ou en sélectionnant l'icône du lecteur de musique pendant la lecture de contenu dans des applications telles que Photo et Vidéo.

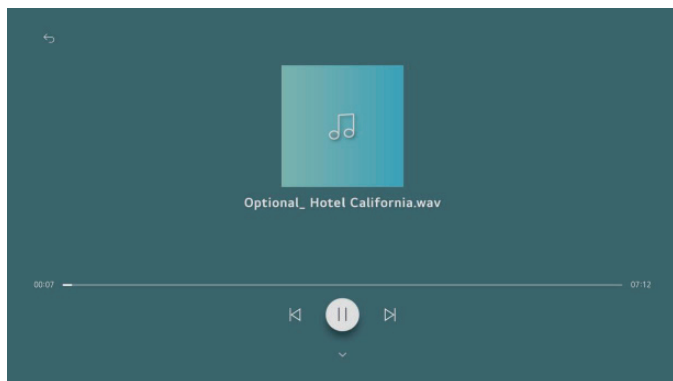

AIDE

Pas d'alimentation électrique	Vérifiez si le cordon d'alimentation du téléviseur est branché. Si l'appareil ne s'allume toujours pas, débranchez la fiche et rebranchez-la dans la prise après 60 secondes. Remettez l'appareil sous tension.
Signal non reçu correctement	<ul style="list-style-type: none"> Des images doubles ou fantômes peuvent apparaître sur votre téléviseur si des bâtiments élevés ou des montagnes se trouvent à proximité de votre emplacement. Vous pouvez régler l'image manuellement : consultez les instructions relatives au réglage du vernier ou ajustez l'orientation de l'antenne extérieure. Si vous utilisez une antenne intérieure, la réception du signal peut être plus difficile dans certaines circonstances. Réglez l'orientation de l'antenne pour obtenir une réception optimale. Si cela n'améliore pas la réception, vous devrez peut-être passer à une antenne extérieure.
Pas d'image	<ul style="list-style-type: none"> Vérifiez si l'antenne à l'arrière du téléviseur est correctement connectée. Consultez d'autres chaînes pour voir si le problème persiste.
La vidéo s'affiche sans le son.	<ul style="list-style-type: none"> Essayez d'augmenter le volume. Vérifiez si le son du téléviseur est coupé ou non.
Le son est présent, mais l'image n'apparaît pas ou est décolorée.	Essayez de régler le contraste et la luminosité.
Le bruit statique affecte la qualité vidéo et audio.	Vérifiez si l'antenne à l'arrière du téléviseur est correctement connectée.
Lignes discontinues à l'écran	Les appareils électriques tels que les sèche-cheveux ou les aspirateurs peuvent perturber le fonctionnement de votre téléviseur. Éteignez ces appareils.
La télécommande ne fonctionne pas	<ul style="list-style-type: none"> Assurez-vous que le sac en plastique fourni avec la télécommande a été retiré. Essayez d'utiliser la télécommande à une distance plus courte du téléviseur. Vérifiez si les piles sont correctement insérées ou essayez d'utiliser des piles neuves avec la télécommande. Le téléviseur passera en mode veille s'il ne reçoit aucune réponse dans les minutes qui suivent.
Pas de vidéo (mode PC)	Vérifiez si le câble est correctement branché au port HDMI ou s'il est plié à certains endroits.
L'écran est trop lumineux ou trop sombre (mode PC)	Réglez la luminosité ou le contraste dans le menu principal.
Aucune réponse du PC	Vérifiez si la résolution d'affichage du PC est réglée sur une résolution compatible avec celle du téléviseur.
Lignes apparaissant lorsqu'un appareil est connecté au port RCA	Assurez-vous d'utiliser un câble de bonne qualité.
Les problèmes ne sont pas résolus.	Débranchez le câble d'alimentation et attendez 30 secondes, puis rebranchez-le à la prise. Si le problème persiste, n'essayez pas de réparer le téléviseur vous-même. Veuillez contacter le centre de service.

Ne laissez pas votre téléviseur afficher une image statique, qu'il s'agisse d'une vidéo mise en pause, d'un écran de menu, etc., pendant une période prolongée, car cela endommagerait l'écran et pourrait provoquer une brûlure de l'image.

Liste des procédures de maintenance

*Choisissez un emplacement approprié pour le téléviseur, dans un endroit propre, loin des sources de chaleur (soleil, radiateurs, cheminées), des plantes (pollen, poussière, eau) et du sol (risque de chocs, poussière).

*Ne placez pas de tissu, de papier ou d'autres matériaux sur les ouvertures situées sur le dessus, les côtés ou le dessous de l'appareil.

*Éteignez le téléviseur après utilisation (sauf si le mode d'emploi du fabricant le déconseille, comme c'est généralement le cas pour les téléviseurs OLED) et débranchez-le s'il ne doit pas être utilisé pendant un certain temps (s'il s'agit d'un téléviseur OLED, laissez-le en veille avant de le débrancher).

*Rangez soigneusement la télécommande, ne l'exposez pas à des liquides et vérifiez régulièrement l'état des piles de la télécommande afin d'éviter la corrosion des contacts.

*Nettoyez l'écran avec un chiffon doux et sec après avoir éteint et débranché le téléviseur, et évitez les sprays pour vitres et autres produits ménagers.

SPÉCIFICATIONS

Screen Size	power Consumption	Main accessories
24"	30W/36W	User's manual x1 Remote controller x1 Power cord x1 AAA Batteries x2 (Optional)
28"	31W/36W	
32"	56W/60W	
39"/40"	60W/75W/90W	
42"	65W/70W/90W	
43"	75W/80W/90W	
50"	100W/108W/120W	
55"	110W/140W/170W	
58"	135W/160W	
65"	160W/160W/200W	
75"	180W/220W/240W/260W	

★ LIFE TIME : 60,000 Hrs



Manufactured under license from Dolby Laboratories.
 Dolby, Dolby Audio, and the double-D symbol are trademarks of Dolby Laboratories Licensing Corporation.



The terms HDMI and HDMI High-Definition Multimedia Interface, and the HDMI logo are trademarks or registered trademarks of HDMI Licensing LLC in the United States and other countries.

AVERTISSEMENT

Ne placez jamais un téléviseur dans un endroit instable. Un téléviseur peut tomber et causer des blessures graves, voire mortelles. De nombreuses blessures, en particulier chez les enfants, peuvent être évitées en prenant des précautions simples telles que :

1. Utilisez les meubles ou supports recommandés par le fabricant du téléviseur.
2. Utilisez uniquement des meubles pouvant supporter le téléviseur en toute sécurité.
3. S'assurer que le téléviseur ne dépasse pas du bord du meuble qui le soutient.

Ne pas placer le téléviseur sur un meuble haut (par exemple, une armoire ou une bibliothèque) sans fixer le meuble et le téléviseur à un support approprié.

Ne pas placer le téléviseur sur un tissu ou tout autre matériau susceptible de se trouver entre le téléviseur et le meuble qui le soutient.

Sensibiliser les enfants aux dangers liés au fait de grimper sur les meubles pour atteindre le téléviseur ou ses commandes.

Si votre téléviseur actuel est conservé et déplacé, les mêmes considérations que ci-dessus doivent être prises en compte.

Vis murale : 22-24 pouces M4, 28-75 pouces/85 pouces M6, 77 pouces/100 pouces M8

Remarque : ne pas accrocher en biais afin d'éviter tout risque de chute.

TÉLÉCOMMANDE

: **TV POWER ON/OFF**

: **STB POWER ON/OFF**

1-9 : number keys

: **Input/Channel List**

: **Brief : Number Key /**

Hold: Quick Access

QUICK ACCESS

... **AD/SAP** : **Brief : Screen remote Call /**

Hold : Audio Description

AD/SAP

: **Mutes the sound.**

: **It adjusts the volume level.**

: **You can change the channel.**

: **Voice recognition Call (Voice recognition activation icon)**

: **Displays the Home menu.**

: **Enters the Quick Settings menu.**

WHEEL UP

: **Page Scroll Up / Go to upper channel level**

WHEEL PRESS

: **Confirm**

WHEEL DOWN

: **Page Scroll Down / Go to lower channel level**

: **RIGHT/LEFT UP/DOWN buttons to navigate the onscreen menus.**

: **Go back.**

GUIDE: **You can check the programme.**

: **Selects an input source.**

: **Movies call.**

: **Play.**

: **Pause.**

: **Launch Live Playback.**

: **go to Netflix.**

: **go to prime video.**

: **Corresponds to various colour functions in the menu or teletext.**

The marks and positions of the remote control buttons may vary depending on the model.



Installation de la batterie :

Retirez le couvercle du compartiment à piles situé à l'arrière de la télécommande en le faisant glisser vers le bas, puis en le retirant. Insérez deux piles AAA dans le compartiment à piles en alignant les pôles + et - comme indiqué. Ne mélangez pas des piles usagées et neuves ou des piles de types différents. Remettez le couvercle du compartiment à piles en place. Faites glisser le couvercle jusqu'à ce que vous entendiez un clic.



ATTENTION :

Les piles installées dans l'appareil ne doivent pas être exposées à une chaleur excessive, telle que la lumière du soleil, le feu, etc.

INFORMAÇÕES DE SEGURANÇA

	<p>O ponto de exclamação dentro de um triângulo equilátero tem como objetivo alertar o utilizador para a presença de uma informação importante na documentação que acompanha o aparelho.</p>	<p>CUIDADO</p> <p>Risco de choque elétrico. Não abra.</p>
	<p>Aviso</p> <p>O símbolo de um raio com ponta de flecha dentro de um triângulo equilátero tem como objetivo alertar o utilizador para a presença de tensão perigosa não isolada dentro do invólucro do produto, que pode ser de magnitude suficiente para constituir um risco de choque elétrico para as pessoas.</p>	<p>São utilizadas altas tensões no funcionamento deste produto. Para reduzir o risco de choque elétrico, não remova a tampa do gabinete. Encaminhe a manutenção a pessoal de assistência qualificada.</p> <p>Se a televisão for alterada ou for feito um ajuste significativo, descargas elétricas podem causar danos. Não tente abrir uma máquina de manutenção; os centros de atendimento ao cliente exigem inspeção.</p>

INSTRUÇÕES DE SEGURANÇA IMPORTANTES

1. Leia estas instruções.
2. Guarde este manual de instruções.
3. Siga todas as advertências.
4. Siga todas as instruções.
5. Não utilize este equipamento perto de água.
6. Limpe apenas com um pano macio e seco.
7. Não bloqueie as ranhuras de ventilação. Instale de acordo com as instruções do fabricante.
8. Não instale o equipamento perto de fontes de calor, como radiadores, fornos, aquecedores ou outros aparelhos (incluindo amplificadores) que emitam calor.
9. Não tente contornar a finalidade da ficha polarizada. Este televisor está equipado com uma ficha polarizada (um pino mais largo do que o outro). Esta ficha deve encaixar corretamente na tomada elétrica. Trata-se de uma característica de segurança. Se não conseguir inserir a ficha completamente, tente invertê-la. Se ainda assim não funcionar, consulte um eletricitista para substituir a ficha por uma adequada.
10. Proteja o cabo de alimentação para que não seja pisado ou dobrado, especialmente na ficha e no ponto de ligação ao equipamento.
11. Utilize apenas acessórios especificados pelo fabricante. 
12. Utilize apenas móveis ou prateleiras recomendados pelo fabricante ou vendidos com o equipamento. Ao utilizar móveis ou prateleiras instáveis, tenha muito cuidado, pois o equipamento pode cair e causar ferimentos pessoais.
13. Desligue o equipamento durante tempestades elétricas ou quando não estiver a ser utilizado por um longo período de tempo.
14. Atenção: Para reduzir o risco de choque elétrico, não exponha este aparelho à chuva ou à humidade.
15. Quando o conector principal é utilizado como dispositivo de desconexão, o dispositivo desconectado deve permanecer pronto para operação.
16. O contacto deve ser instalado perto do equipamento e deve ser facilmente acessível.
17. Este equipamento não deve ser colocado num ambiente com pouca ventilação, como uma estante ou espaço fechado, a menos que seja fornecido com ventilação adequada.
18. O aparelho não deve ser exposto a pingos ou salpicos, e objetos cheios de líquidos, como copos, não devem ser colocados sobre o aparelho.
19. Não coloque fontes de perigo sobre o aparelho (por exemplo, objetos cheios de líquidos, velas). 
20. Montagem na parede ou no teto: o aparelho deve ser instalado na parede ou no teto apenas conforme recomendado pelo fabricante.
21. Nunca coloque a televisão, o comando remoto ou as pilhas perto de chamas ou outras fontes de calor, incluindo luz solar direta. Para evitar a propagação do fogo, mantenha velas ou outras chamas longe da televisão, do comando remoto e das pilhas em todos os momentos.
22. O terminal USB deve ser carregado a 0,5 A em condições normais de funcionamento. Estas instruções de funcionamento destinam-se apenas a pessoal qualificado. Para reduzir o risco de choque elétrico, não realize quaisquer reparações ou manutenção além das indicadas nas instruções de funcionamento, a menos que esteja qualificado para o fazer.
23. As baterias instaladas na unidade não devem ser expostas a calor excessivo, como luz solar, fogo ou fontes semelhantes.
24. Este equipamento é um equipamento eletrônico de Classe II ou com isolamento duplo. Foi concebido de forma a não necessitar de uma ligação segura à terra. 
25. A temperatura de funcionamento recomendada é de 45 graus Celsius. A altitude máxima é de 2000 metros.

BOTÕES DE TV E INTERFACE DO TERMINAL

Botões da TV

Nota: O seguinte é apenas um esquema funcional. A posição e disposição reais dos diferentes modelos podem ser diferentes.

Uma chave:



Pressione este botão no modo de espera para ligar/desligar a TV.

Sete chaves:

	Ligar/Desligar a alimentação
	Seleção de entrada de sinal externo
	Exibir o menu principal e confirmar a seleção do item MENU
	Selecionar canal
	Ajustar o volume

Interface do terminal

Nota: O seguinte é apenas um esquema funcional. A posição e disposição reais dos diferentes modelos podem ser diferentes.

	Entrada AV - Entrada de sinal AV externo		Entrada USB - Ligue um dispositivo USB aqui para reproduzir os seus ficheiros multimédia ou para gravar programas através da função PVR.
	Entrada HDMI - Sinal digital proveniente do conector de vídeo HDMI.		Saída ótica - Ligue o recetor SPDIF.
	ANT 75 - Ligue a entrada da antena/cable tv (75V/HF/UHF)		RJ45 - Ligue à Internet.
	Saída de AURICULARES - Quando os auriculares estão ligados, os altifalantes são desativados.		CI SLOT - A entrada do leitor de cartões CI (interface comum) requer CAM (módulo de acesso condicional). Utilizada para televisão por assinatura.



Não toque nem se aproxime dos terminais HDMI e USB e evite descargas eletrostáticas que possam interferir nesses terminais enquanto estiver no modo de operação USB, pois isso poderá fazer com que a TV pare de funcionar ou apresente um comportamento anormal.

Diagrama de ligação de dispositivos externos

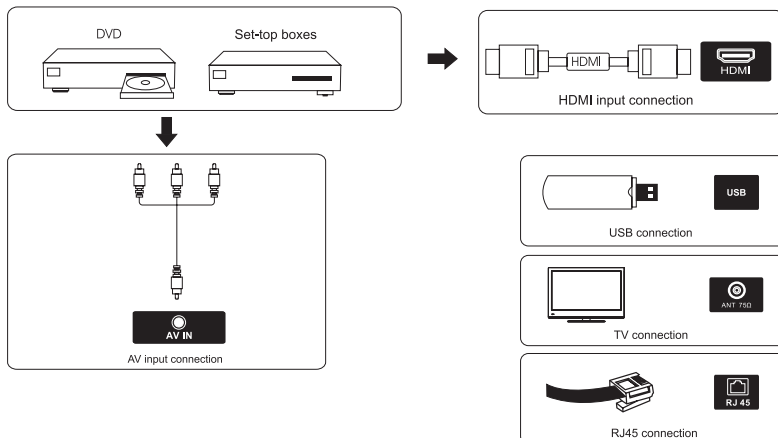

INSTALAÇÃO E LIGAÇÃO DA TV

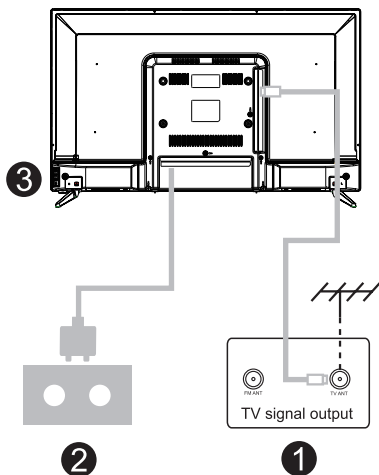
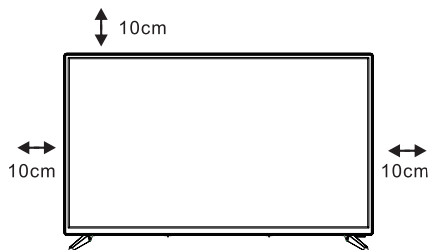

Configure a sua TV

Coloque a sua televisão num local firme que possa suportar o peso da televisão.

Para evitar perigo, não coloque a TV perto de água ou fontes de calor (como luzes, velas, aquecedores), nem bloqueie a ventilação na parte traseira da TV.

Ligue a antena e a alimentação

1. Ligue o cabo da antena à tomada da antena na parte de trás da televisão.
2. Para ligar o cabo de alimentação da TV (CA 100-240 V~ 50/60 Hz).

*O cabo de alimentação fornecido é exclusivo para este modelo.

Ligar a televisão

3. Ligue a fonte de alimentação, entre no modo de espera (luz vermelha), pressione o botão liga/desliga da TV ou o botão liga/desliga no controle remoto para ligar a TV.

Nota: Se o modelo tiver uma ranhura para cartão CI na parte superior e incluir um tampão de silicone na embalagem, insira o tampão de silicone na ranhura quando não estiver a utilizar nenhum cartão CI. Não é necessária nenhuma ação para modelos com ranhura, mas sem tampão de silicone.

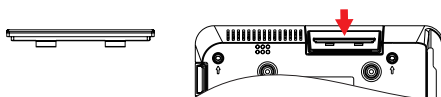

NOTA: Imagem apenas para fins de referência.

INSTRUÇÕES DE INSTALAÇÃO DO SUPORTE DE TV

Guia de instalação do suporte

A TV é embalada com o suporte separado do gabinete. Para montar o suporte da mesa da TV, siga as instruções abaixo.

1. O painel pode riscar-se facilmente, por isso, por favor:

Coloque um pano macio sobre a mesa e coloque a TV virada para baixo sobre o pano.

****Nota:**** Desligue sempre o cabo CA primeiro ao instalar/remover o suporte.

2. Pegue a base. Alinhe os orifícios dos parafusos da base e da TV, insira os parafusos nos orifícios da base e aperte-os.

****Nota:**** Para garantir que a TV fique estável, aperte todos os parafusos.

O suporte de alguns modelos de televisores é concebido com um sistema de encaixe, facilmente instalado encaixando-o na ranhura do suporte, em vez de parafusos.

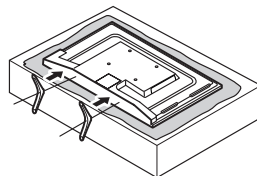

Por favor, tome nota da direção base:

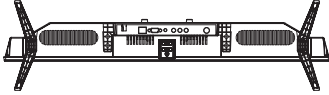

A vista inferior da TV
(frente do armário virada para baixo)

(A ilustração é apenas para referência, por favor, prevalecerá o produto real)

Sugestão:

Para facilitar a instalação da base e evitar riscos e danos, recomendamos a utilização de uma chave de fendas do tipo PH2.

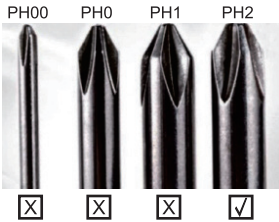

INSTALAÇÃO INICIAL

Entre na página inicial após a primeira instalação.

Pressione o botão ◀ / ▶ para o método de instalação.

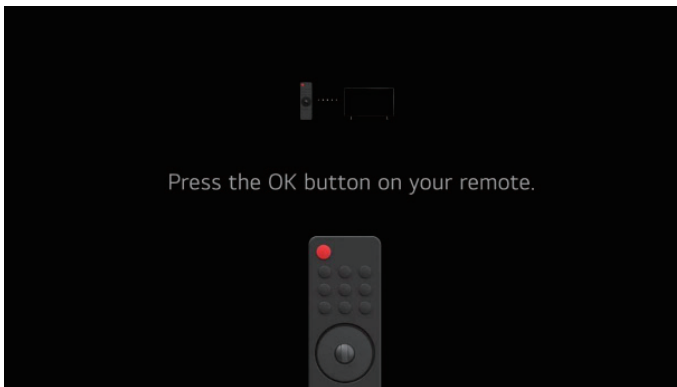

PÁGINA INICIAL

Página inicial

Entre na página inicial após a primeira instalação.

Na lista de aplicações, selecione a aplicação que deseja aceder (página inicial de acordo com a área),

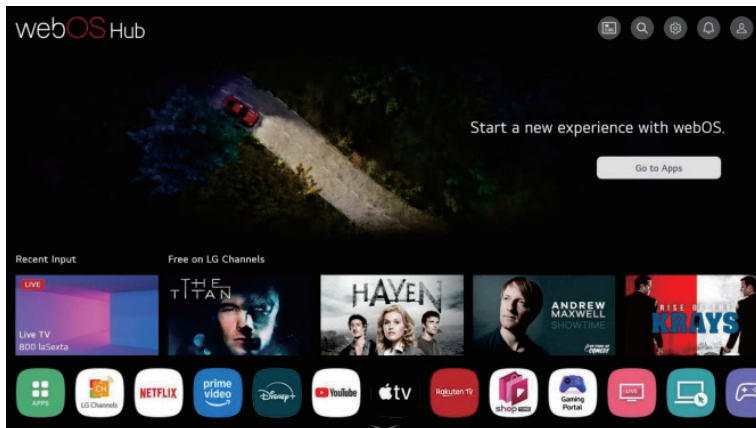

Usando o Painel inicial

E Pode selecionar ou controlar um dispositivo (dispositivo móvel, dispositivo externo, dispositivos domésticos IoT, etc.) conectado à TV.

Pressione o botão ▼ / ▲ / ◀ / ▶ para selecionar.

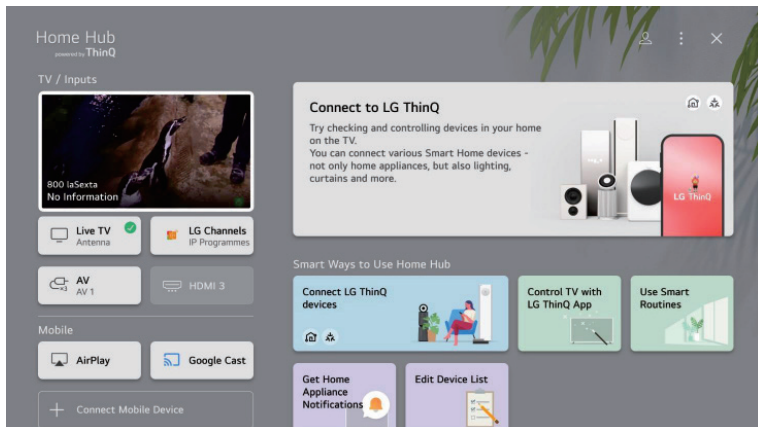

CONFIGURAÇÕES DA TV

Pressione o botão MENU/SETTING para entrar nas definições da TV.

Pressione o botão ▼ / ▲ / ◀ / ▶ para destacar o ícone do menu desejado e pressione o botão OK para selecionar.

Configurações rápidas



1. Pode definir o Modo de imagem.
2. Pode ajustar o brilho do painel.
3. Pode escolher o Modo de som.
4. Pode definir a saída de som.
5. Pode escolher o temporizador de desligamento automático.
6. Pode ativar o Modo de Proteção dos Olhos.
7. Pode adicionar ou eliminar itens das definições rápidas ou alterar a sua ordem.

Modo de imagem

Pressione o botão ▼ / ▲ para selecionar o Modo de imagem.

Pressione a tecla <OK> para entrar no submenu.

Pressione o botão ◀ / ▶ para selecionar Vívido/Padrão/APS/Cinema/Desporto e pressione o botão OK para configurar.

Modo de som

Pressione o botão ▼ / ▲ para selecionar o Modo de som.

Pressione a tecla <OK> para entrar no submenu.

Pressione o botão ◀ / ▶ para selecionar Padrão/ Cinema/ Voz nítida/ Desporto/ Música e pressione o botão <OK> para configurar.

Emita um som

Pressione o botão ▼ / ▲ para selecionar o som externo.

Pressione a tecla <OK> para entrar no submenu.

Pressione o botão ◀ / ▶ para selecionar Alto-falante interno da TV/Dispositivo de saída óptica/Dispositivo de saída óptica + Alto-falante da TV/Dispositivo HDMI (ARC)/Dispositivo Bluetooth/Dispositivo Bluetooth + Alto-falante da TV/Fones de ouvido com fio/Fones de ouvido com fio + Alto-falante da TV/Dispositivo móvel e pressione o botão OK para configurar.

Otimizador de jogos

Pressione o botão ▼ / ▲ para selecionar o Otimizador de Jogos.

CONFIGURAÇÕES DA TV

Rede

Se configurar as definições para a rede, poderá utilizar vários serviços, tais como conteúdos e aplicações online.

Pressione o botão ▼ / ▲ para seleccionar a rede.

Pressione a tecla <OK> para entrar no submenu.



ACESSIBILIDADE

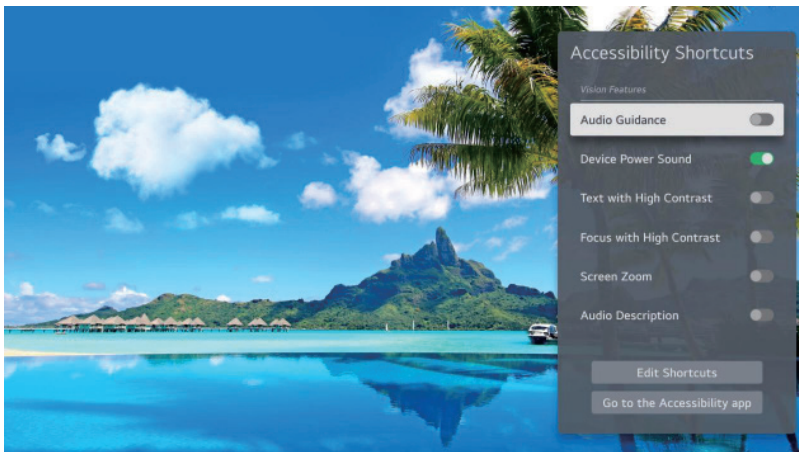

Função auxiliar para deficientes visuais e auditivos

Certas funcionalidades requerem suporte da fonte de vídeo e podem variar dependendo da versão do sistema e do modelo do dispositivo. A funcionalidade real pode diferir das especificações. Consulte o produto que adquiriu para obter mais detalhes.



1. Atalhos de acessibilidade

Pode exibir os atalhos de acessibilidade em qualquer ecrã para alterar as funcionalidades suportadas pela acessibilidade.

Mantenha premido o botão  (Silenciar) no comando remoto. Também pode executar os atalhos de acessibilidade premindo o botão  (Definições) no comando remoto e selecionando  (Acessibilidade) no ecrã.

2. Editar atalhos

Pode personalizar os atalhos de acessibilidade para agrupar os que utiliza com mais frequência.

Ele fornece orientação por voz em várias situações, como mudança de canal, ajuste de volume, configurações e alterações no sinal de entrada.

1. Pressione o botão  (Configuração) no comando remoto.

2. Introduza o seguinte caminho no ecrã.

utilizou funcionalidades de acessibilidade.

Aceda à aplicação Acessibilidade.

Vá para a aplicação Acessibilidade.

3. Orientação áudio

 (Definições) → Geral → Acessibilidade → Orientação áudio

Também pode definir esta função premindo o botão  (HOME) no comando remoto e selecionando Acessibilidade no ecrã.

3. Descrição áudio

O conteúdo apresentado no ecrã será descrito por voz para os espectadores com deficiência visual.

Pode utilizar esta função se a emissora suportar a descrição de áudio para pessoas com deficiência visual.

1. Pressione o botão  (Configuração) no comando remoto.

2. Introduza o seguinte caminho no ecrã.

 (Definições) → Geral → Acessibilidade → Descrição de áudio

Também pode definir esta função premindo o botão  (HOME) no comando remoto e selecionando Acessibilidade no ecrã.

4. Ouvir simultaneamente com um aparelho auditivo

Pode emitir som simultaneamente através dos altifalantes internos e dos aparelhos auditivos.

1. Pressione o botão  (Configuração) no comando remoto.

2. Introduza o seguinte caminho no ecrã.

 (Definições) → Geral → Acessibilidade → Ouvir simultaneamente com um aparelho auditivo



Também pode definir esta função premindo o botão  (HOME) no comando remoto e selecionando Acessibilidade no ecrã.

Desligar Desliga o Listen simultaneamente com um aparelho auditivo.

Dispositivo Bluetooth

Desative as alterações no dispositivo Bluetooth + altifalante da TV. O histórico de conexões Bluetooth existente será então eliminado.

5. Dificuldade auditiva



1. Pressione o botão  (Configuração) no comando remoto.
2. Introduza o seguinte caminho no ecrã.
 (Definições) → Geral → Acessibilidade
3. Defina as legendas como Ativadas.
4. Defina «Dificuldade auditiva» como «Ativado».

Será fornecida uma legenda para pessoas com deficiência auditiva. Também pode definir esta função pressionando o botão  (HOME) no comando remoto e selecionando Acessibilidade no ecrã.

- Quando a opção «Dificuldade auditiva» estiver ativada, terá prioridade sobre as legendas gerais.

6. Legendas

Se uma emissora fornecer conteúdo com legendas, poderá vê-las.

1. Pressione o botão  (Configuração) no comando remoto.
2. Introduza o seguinte caminho no ecrã.
 (Definições) → Geral → Acessibilidade → Legendas

Também pode definir esta função premindo o botão  (HOME) no comando remoto e selecionando Acessibilidade no ecrã.

3. Altere as legendas para Ativadas e selecione a configuração das legendas

- Alguns modelos podem não ser suportados.
- Os itens configuráveis variam consoante o modelo.

MÍDIA

Ligue um dispositivo de armazenamento USB (disco rígido USB, pen USB) à porta USB da televisão para desfrutar dos ficheiros de conteúdo armazenados no dispositivo de armazenamento USB na sua televisão.

Pressione o botão  /  para selecionar Foto e Vídeo/Foto/Vídeo/Música.



Foto e vídeo

Pode visualizar fotos e vídeos utilizando a aplicação Foto e Vídeo.

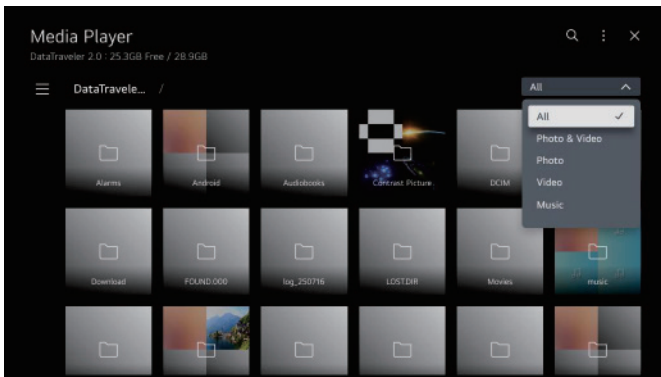
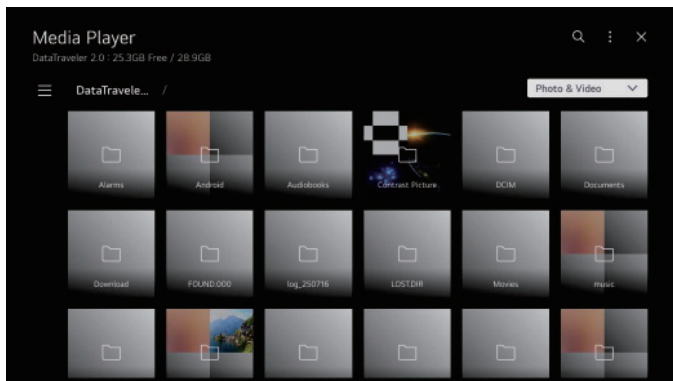

Foto

Selecionar uma foto na aplicação Foto e Vídeo inicia o reproduztor de fotos. Pode visualizar as suas fotos guardadas.

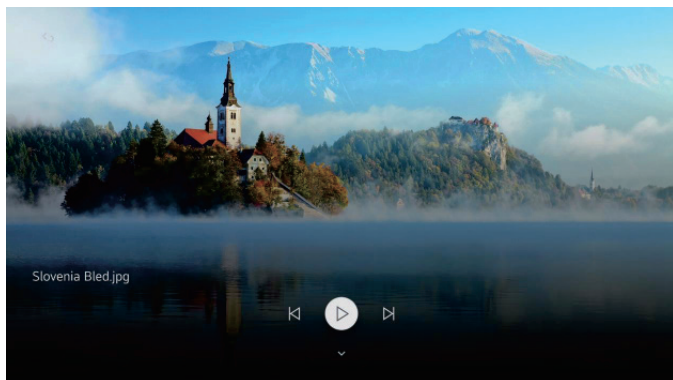

Vídeo

Selecionar uma foto na aplicação Foto e Vídeo inicia o reproduztor de fotos. Pode ver os seus vídeos guardados.

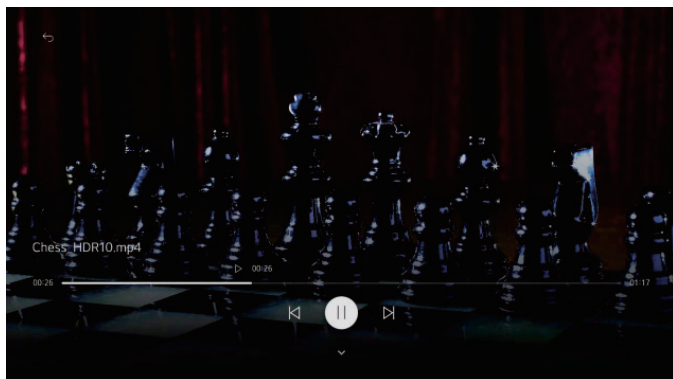

Música

Pode reproduzir música convenientemente selecionando os ficheiros de música guardados na aplicação Música ou selecionando o ícone do reprodutor de música durante a reprodução de conteúdo em aplicações como Foto e Vídeo.

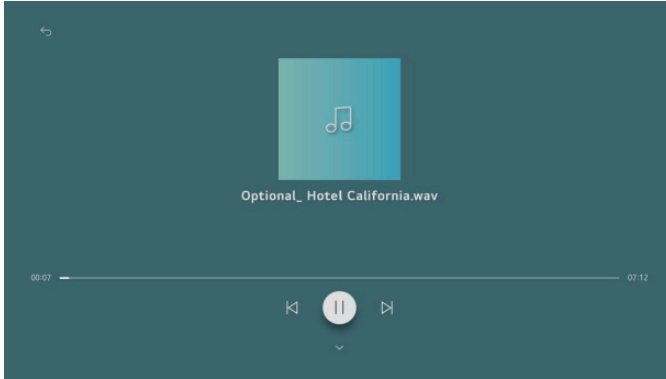

AJUDA

Sem energia	Verifique se o cabo de alimentação da TV está conectado. Se ainda não houver energia, desconecte o plugue e reconecte-o à tomada após 60 segundos. Ligue a energia novamente.
Sinal não recebido corretamente	<ul style="list-style-type: none"> Imagens duplas ou fantasmas podem aparecer na sua TV se houver prédios altos ou montanhas perto de onde você está. Você pode ajustar a imagem manualmente: consulte as instruções de regulação do vernier ou ajuste a direção da antena externa. Se utilizar uma antena interna, a recepção do sinal poderá ser mais difícil em determinadas circunstâncias. Ajuste a direção da antena para obter uma recepção ideal. Se isso não melhorar a recepção, poderá ser necessário mudar para uma antena externa.
Sem imagem	<ul style="list-style-type: none"> Verifique se a antena na parte traseira da TV está conectada corretamente. Veja outros canais para verificar se o problema ainda ocorre.
O vídeo aparece sem áudio	<ul style="list-style-type: none"> Tente aumentar o volume. Verifique se o som da TV está em modo silencioso ou não.
O áudio está presente, mas o vídeo não aparece ou está descolorido	Tente ajustar o contraste e o brilho.
O ruído estático afeta a qualidade do vídeo e do áudio	Verifique se a antena na parte traseira da TV está conectada corretamente.
Linhas quebradas no ecrã	Aparelhos elétricos, como secadores de cabelo ou aspiradores, podem estar a interferir com o seu aparelho de televisão. Desligue esses aparelhos.
O comando remoto não funciona	<ul style="list-style-type: none"> Certifique-se de que o saco plástico que veio com o comando remoto foi removido. Tente usar o comando remoto a uma distância menor da TV. Verifique se as pilhas estão colocadas corretamente ou tente usar pilhas novas no comando remoto. A TV entrará no modo de espera se não receber resposta em alguns minutos.
Sem vídeo (modo PC)	Verifique se o cabo está conectado corretamente à porta HDMI ou se o cabo está dobrado em algum ponto.
O ecrã está demasiado claro ou escuro (Modo PC)	Ajuste o brilho ou o contraste no menu principal.
Sem resposta do PC	Verifique se a resolução do ecrã do PC está definida para uma resolução compatível com a televisão.
Linhas que aparecem quando um dispositivo é ligado à porta RCA	Certifique-se de que está a utilizar um cabo de boa qualidade.
Os problemas continuam por resolver	Desligue o cabo de alimentação e aguarde 30 segundos, depois volte a ligá-lo à tomada. Se os problemas persistirem, não tente reparar a televisão por conta própria. Entre em contacto com o centro de assistência.

Não deixe a sua TV exibindo uma imagem estática, seja de um vídeo em pausa, tela de menu, etc., por um longo período de tempo, pois isso danificará o ecrã e poderá causar queima da imagem.

Lista de procedimentos de manutenção

*Escolha um bom local para a televisão, num sítio limpo, longe de fontes de calor (sol, radiadores, lareiras), plantas (pólen, poeira, água) e do chão (risco de quedas, poeira).

*Não coloque panos, papel ou outros materiais sobre as aberturas na parte superior, nas laterais ou na parte inferior do aparelho.

*Desligue a televisão após o uso (a menos que as instruções de operação do fabricante desaconselhem isso, como geralmente é o caso das televisões OLED) e desconecte-a da tomada se não for usá-la por um tempo (se for uma televisão OLED, deixe-a em modo de espera antes de desconectá-la).

*Guarde o comando à distância com cuidado, não o exponha a líquidos e verifique regularmente o estado das pilhas do comando à distância para evitar a corrosão dos contactos.

*Limpe o ecrã com um pano macio e seco após desligar e desconectar a televisão, e evite sprays para vidros e outros produtos de limpeza domésticos.

ESPECIFICAÇÕES

Screen Size	power Consumption	Main accessories
24"	30W/36W	User's manual x1 Remote controller x1 Power cord x1 AAA Batteries x2 (Optional)
28"	31W/36W	
32"	56W/60W	
39"/40"	60W/75W/90W	
42"	65W/70W/90W	
43"	75W/80W/90W	
50"	100W/108W/120W	
55"	110W/140W/170W	
58"	135W/160W	
65"	160W/160W/200W	
75"	180W/220W/240W/260W	

★ LIFE TIME : 60,000 Hrs



Manufactured under license from Dolby Laboratories.
 Dolby, Dolby Audio, and the double-D symbol are trademarks of Dolby Laboratories Licensing Corporation.



The terms HDMI and HDMI High-Definition Multimedia Interface, and the HDMI logo are trademarks or registered trademarks of HDMI Licensing LLC in the United States and other countries.

AVISO

Nunca coloque um televisor num local instável. Um televisor pode cair, causando ferimentos graves ou morte. Muitos ferimentos, especialmente em crianças, podem ser evitados tomando precauções simples, tais como:

1. Utilizar armários ou suportes recomendados pelo fabricante do aparelho de televisão.
2. Utilizar apenas móveis que possam suportar com segurança o aparelho de televisão.
3. Certifique-se de que o televisor não está a sobressair da borda do móvel que o suporta.

Não colocar o televisor em móveis altos (por exemplo, armários ou estantes) sem fixar tanto o móvel como o televisor a um suporte adequado.

Não coloque o televisor sobre tecidos ou outros materiais que possam ficar entre o televisor e o móvel onde está apoiado.

Educar as crianças sobre os perigos de subir em móveis para alcançar a televisão ou os seus controles.

Se o seu aparelho de televisão existente for mantido e realocado, as mesmas considerações acima devem ser aplicadas.

Parafuso para montagem na parede: 22-24 polegadas M4, 28-75 polegadas/85 polegadas M6, 77 polegadas/100 polegadas M8

Nota: não pendure em ângulo para evitar o risco de cair.

CONTROLO REMOTO

: **TV POWER ON/OFF**

: **STB POWER ON/OFF**

1-9 : **number keys**

: **Input/Channel List**

Brief : **Number Key /**

Hold : **Quick Access**

QUICK ACCESS

... **AD/SAP** : **Brief** : **Screen remote Call /**

Hold : **Audio Description**

AD/SAP

: **Mutes the sound.**

: **It adjusts the volume level.**

: **You can change the channel.**

: **Voice recognition Call (Voice recognition activation icon)**

: **Displays the Home menu.**

: **Enters the Quick Settings menu.**

Δ∇◀▶ **WHEEL UP**

Brief : **Page Scroll Up / Go to upper channel level**

WHEEL PRESS

Brief : **Confirm**

WHEEL DOWN

Brief : **Page Scroll Down / Go to lower channel level**

RIGHT/LEFT UP/DOWN buttons to navigate the onscreen menus.

: **Go back.**

GUIDE : **You can check the programme.**

: **Selects an input source.**

MOVIES : **Movies call.**

: **Play.**

: **Pause.**

: **Launch Live Playback.**

NETFLIX : **go to Netflix.**

: **go to prime video.**

: **Corresponds to various colour functions in the menu or teletext.**

The marks and positions of the remote control buttons may vary depending on the model.



Instalação da bateria:

Remova a tampa do compartimento das pilhas na parte traseira do comando remoto, deslizando-a para baixo e, em seguida, retirando-a. Coloque duas pilhas AAA dentro do compartimento das pilhas, com os polos + e - alinhados conforme indicado. Não misture pilhas velhas e novas ou pilhas de tipos diferentes. Volte a fixar a tampa do compartimento das pilhas. Deslize a tampa até ouvir um clique, indicando que está encaixada.



ATENÇÃO:

As baterias instaladas na unidade não devem ser expostas a calor excessivo, como luz solar, fogo e similares.

SICHERHEITSHINWEISE

	<p>Das Ausrufezeichen in einem gleichseitigen Dreieck soll den Benutzer auf wichtige Informationen in der dem Gerät beiliegenden Dokumentation hinweisen.</p>	<p>VORSICHT</p> <p>Gefahr eines Stromschlags. Nicht öffnen.</p>
	<p>Warnung</p> <p>Das Blitzsymbol in einem gleichseitigen Dreieck soll den Benutzer auf gefährliche, nicht isolierte Spannungen im Gehäuse des Produkts aufmerksam machen, die so hoch sein können, dass sie eine Gefahr für Personen darstellen.</p>	<p>Bei diesem Produkt werden hohe Spannungen verwendet. Um das Risiko eines Stromschlags zu verringern, entfernen Sie nicht die Gehäuseabdeckung. Überlassen Sie Wartungsarbeiten qualifiziertem Servicepersonal.</p> <p>Wenn das Fernsehgerät verändert oder eine größere Einstellung vorgenommen wird, können elektrische Entladungen zu Schäden führen. Versuchen Sie nicht, ein Wartungsgerät zu öffnen; Kundendienstzentren müssen eine Inspektion durchführen.</p>

WICHTIGE SICHERHEITSHINWEISE

- Lesen Sie diese Anweisungen.
- Bewahren Sie diese Gebrauchsanweisung auf.
- Befolgen Sie alle Warnhinweise.
- Befolgen Sie alle Anweisungen.
- Verwenden Sie dieses Gerät nicht in der Nähe von Wasser.
- Nur mit einem weichen, trockenen Tuch reinigen.
- Die Lüftungsschlitze dürfen nicht blockiert werden. Die Installation muss gemäß den Anweisungen des Herstellers erfolgen.
- Installieren Sie das Gerät nicht in der Nähe von Wärmequellen wie Heizkörpern, Öfen, Heizgeräten oder anderen Geräten (einschließlich Verstärkern), die Wärme abgeben.
- Versuchen Sie nicht, die Funktion des polarisierten Steckers zu umgehen. Dieser Fernseher ist mit einem polarisierten Stecker ausgestattet (ein Stift ist breiter als der andere). Dieser Stecker muss korrekt in die Steckdose passen. Dies ist eine Sicherheitsvorrichtung. Wenn Sie den Stecker nicht vollständig einstecken können, versuchen Sie, ihn umzudrehen. Wenn dies immer noch nicht funktioniert, wenden Sie sich an einen Elektriker, um den Stecker durch einen geeigneten zu ersetzen.
- Verhindern Sie, dass das Netzkabel getreten oder geknickt wird, insbesondere am Stecker und an der Anschlussstelle zum Gerät.
- Verwenden Sie nur vom Hersteller angegebene Zubehörteile. 
- Verwenden Sie nur Möbel oder Regale, die vom Hersteller empfohlen oder zusammen mit dem Gerät verkauft werden. Seien Sie bei der Verwendung von instabilen Möbeln oder Regalen besonders vorsichtig, da das Gerät herunterfallen und Verletzungen verursachen kann.
- Trennen Sie das Gerät bei Gewitter oder bei längerer Nichtbenutzung vom Stromnetz.
- Achtung: Um das Risiko eines Stromschlags zu verringern, setzen Sie dieses Gerät weder Regen noch Feuchtigkeit aus.
- Wird der Hauptstecker als Trennvorrichtung verwendet, muss das getrennte Gerät betriebsbereit bleiben.
- Der Kontakt muss in der Nähe des Geräts installiert und leicht zugänglich sein.
- Dieses Gerät darf nicht in einer Umgebung mit schlechter Belüftung aufgestellt werden, wie z. B. in einem Bücherregal oder einem geschlossenen Raum, es sei denn, es ist mit einer ausreichenden Belüftung ausgestattet.
- Das Gerät darf keinen Tropfen oder Spritzern ausgesetzt werden, und mit Flüssigkeiten gefüllte Gegenstände wie Gläser, dürfen nicht auf das Gerät gestellt werden. 
- Stellen Sie keine Gefahrenquellen auf das Gerät (z. B. mit Flüssigkeiten gefüllte Gegenstände, Kerzen).
- Wand- oder Deckenmontage: Das Gerät darf nur gemäß den Empfehlungen des Herstellers an der Wand oder Decke installiert werden.
- Stellen Sie den Fernseher, die Fernbedienung oder die Batterien niemals in der Nähe von offenen Flammen oder anderen Wärmequellen, einschließlich direkter Sonneneinstrahlung, auf. Um die Ausbreitung von Feuer zu verhindern, halten Sie Kerzen oder andere offene Flammen stets vom Fernseher, der Fernbedienung und den Batterien fern.
- Der USB-Anschluss sollte unter normalen Betriebsbedingungen mit 0,5 A geladen werden. Diese Betriebsanleitung ist nur für qualifiziertes Personal bestimmt. Um das Risiko eines Stromschlags zu verringern, führen Sie keine Reparaturen oder Wartungsarbeiten durch, die nicht in der Betriebsanleitung enthalten sind, es sei denn, Sie sind dafür qualifiziert.
- Die im Gerät installierten Batterien dürfen keiner übermäßigen Hitze wie Sonnenlicht, Feuer oder ähnlichen Quellen ausgesetzt werden. 
- Dieses Gerät ist ein elektronisches Gerät der Klasse II oder mit doppelter Isolierung. Es wurde so konstruiert, dass es keine sichere Erdungsverbindung benötigt.
- Die empfohlene Betriebstemperatur beträgt 45 Grad Celsius. Die maximale Höhe beträgt 2000 Meter.

TV-TASTEN UND TERMINAL-SCHNITTSTELLE

TV-Tasten

Hinweis: Das Folgende ist nur ein funktionales Schema. Die tatsächliche Position und Anordnung verschiedener Modelle kann davon abweichen.

Ein Schlüssel:

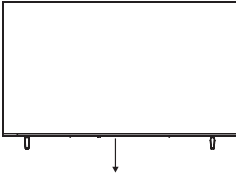

Drücken Sie diese Taste im Standby-Modus, um den Fernseher ein- oder auszuschalten.

Sieben Schlüssel:

	Ein-/Ausschalten
	Auswahl des externen Signaleingangs
	Hauptmenü anzeigen und Auswahl des Menüpunkts bestätigen
	Kanal auswählen
	Lautstärke einstellen

Terminalschnittstelle

Hinweis: Das Folgende ist nur ein funktionales Schema. Die tatsächliche Position und Anordnung verschiedener Modelle kann davon abweichen.

	AV-Eingang – Externer AV-Signaleingang		USB-Eingang – Schließen Sie hier ein USB-Gerät an, um dessen Mediendateien abzuspielen oder Programme über die PVR-Funktion aufzunehmen.
	HDMI-Eingang – Digitales Signal vom HDMI-Videoanschluss.		Optischer Ausgang – SPDIF-Empfänger anschließen.
	ANT 75 – Antennen-Kabelfernseheingang anschließen (75V/VHF/UHF)		RJ45 – Verbinden Sie sich mit dem Internet.
	Kopfhörerausgang – Wenn Kopfhörer angeschlossen sind, werden die Lautsprecher deaktiviert.		CI-Steckplatz – Der Kartenleser-Eingang CI (Common Interface) erfordert ein CAM (Conditional Access Module). Wird für Pay-TV verwendet.



Berühren Sie die HDMI- und USB-Anschlüsse nicht und halten Sie sich nicht in deren Nähe auf. Verhindern Sie elektrostatische Entladungen, die diese Anschlüsse im USB-Betriebsmodus stören könnten, da dies zu Funktionsstörungen oder einem abnormalen Zustand des Fernsehers führen kann.

Anschlussplan für externe Geräte

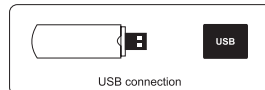
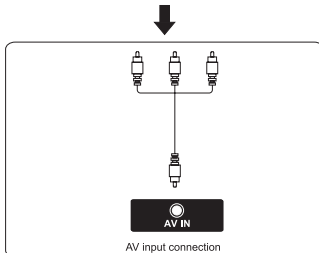
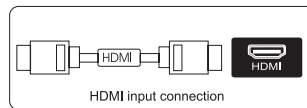
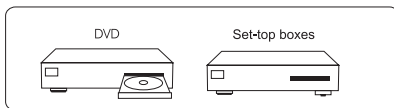

TV INSTALLIEREN UND ANSCHLIESSEN

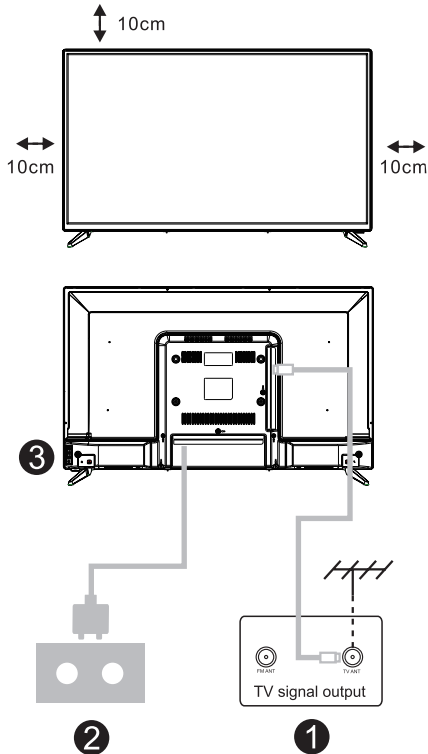

Stellen Sie Ihren Fernseher ein

Stellen Sie Ihren Fernseher auf eine stabile Unterlage, die das Gewicht des Fernsehers tragen kann.

Um Gefahren zu vermeiden, stellen Sie den Fernseher bitte nicht in der Nähe von Wasser oder Wärmequellen (wie Lampen, Kerzen, Heizgeräten) auf und blockieren Sie nicht die Belüftungsöffnungen an der Rückseite des Fernsehers.

Antenne und Stromversorgung anschließen

1. Schließen Sie das Antennenkabel an die Antennenbuchse auf der Rückseite des Fernsehers an.
2. Schließen Sie das Netzkabel des Fernsehers an (AC 100–240 V ~ 50/60 Hz).

*Das mitgelieferte Netzkabel ist nur für dieses Modell bestimmt.

Fernseher einschalten

3. Schließen Sie das Netzteil an, gehen Sie in den Standby-Modus (rote Leuchte), drücken Sie die Ein-/Aus-Taste am Fernseher oder die Ein-/Aus-Taste auf der Fernbedienung, um den Fernseher einzuschalten.

Hinweis: Wenn das Modell über einen CI-Kartensteckplatz an der Oberseite verfügt und im Lieferumfang ein Silikonstopfen enthalten ist, stecken Sie den Silikonstopfen bitte in den Steckplatz, wenn keine CI-Karte verwendet wird. Bei Modellen mit Steckplatz, aber ohne Silikonstopfen sind keine Maßnahmen erforderlich.

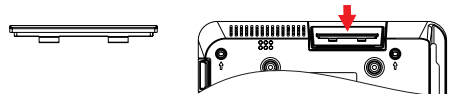

HINWEIS: Bild dient nur zu Referenzzwecken.

INSTALLATIONSANLEITUNG FÜR DEN FERNSEHTISCH

Stand-Installationsanleitung

Der Fernseher wird mit einem vom Gehäuse getrennten TV-Ständer geliefert. Um den TV-Tischständer aufzubauen, führen Sie bitte die Installation gemäß den folgenden Anweisungen durch.

1. Das Bedienfeld kann leicht zerkratzt werden, daher bitte:

Legen Sie ein weiches Tuch auf den Tisch und legen Sie den Fernseher mit der Vorderseite nach unten auf das Tuch.

****Hinweis:**** Ziehen Sie immer zuerst den Netzstecker, bevor Sie den Ständer montieren/demontieren.

2. Nehmen Sie den Sockel. Richten Sie die Schraubenlöcher des Sockels und des Fernsehers aus, setzen Sie dann die Schrauben in die Löcher des Sockels ein und ziehen Sie sie fest.

****Hinweis:**** Um die Stabilität des Fernsehers zu gewährleisten, ziehen Sie bitte alle Schrauben fest.

Der Standfuß einiger TV-Modelle ist mit einem Einrastmechanismus ausgestattet, der sich einfach durch Einrasten in die Standfußnut anbringen lässt, anstatt mit Schrauben befestigt zu werden.

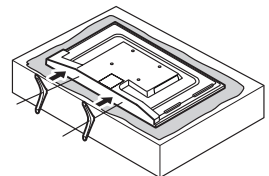

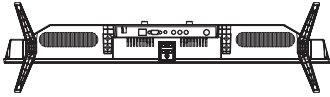
Bitte beachten Sie die Basisrichtung:

Die Unterseite des Fernsehers
(Frontschrank nach unten gerichtet)

(Die Abbildung dient nur als Referenz, bitte in natura bezahlen.)

Vorschlag:

Um die Montage der Basis zu vereinfachen und Kratzer und Beschädigungen zu vermeiden, empfehlen wir die Verwendung eines PH2-Schraubendrehers.

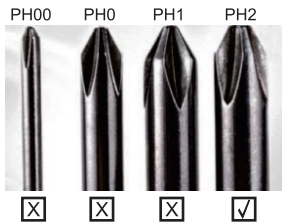
**ERSTE INSTALLATION**

Nach der Erstinstallation die Startseite aufrufen.

Drücken Sie die Taste ◀ / ▶ , um die Installationsmethode auszuwählen.

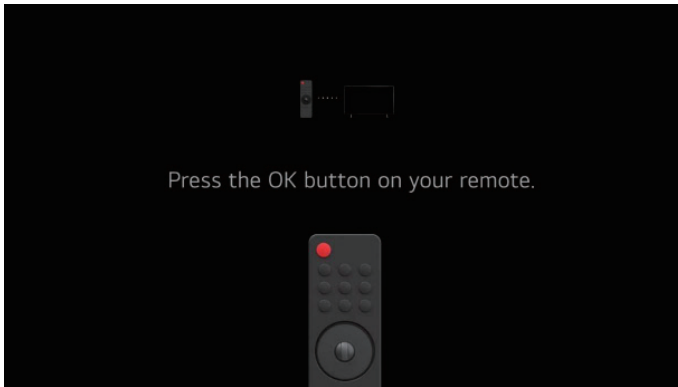

STARTSEITE

Startseite

Nach der Ersteinstallation die Startseite aufrufen.

Wählen Sie in der Liste der Apps die App aus, die Sie aufrufen möchten (Startseite je nach Region).



Verwendung des Home Dashboards

E Sie können ein mit dem Fernseher verbundenes Gerät (Mobilgerät, externes Gerät, Heim-IoT-Geräte usw.) auswählen oder steuern.

Drücken Sie die Taste ▼ / ▲ / ◀ / ▶, um eine Auswahl zu treffen.

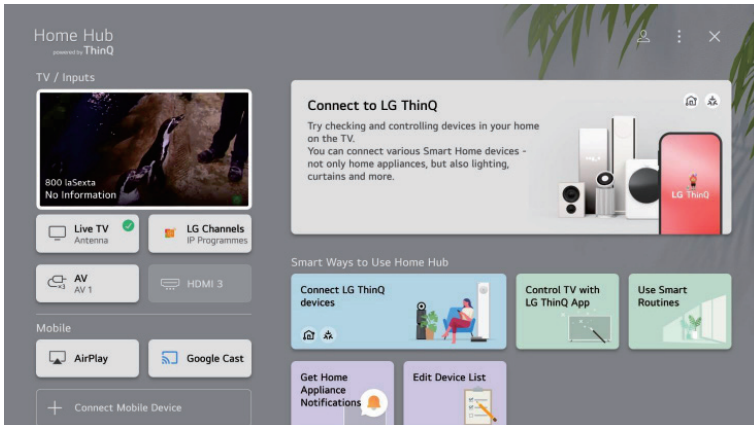

TV-EINSTELLUNGEN

Drücken Sie die Taste MENU/SETTING, um die TV-Einstellungen aufzurufen.

Drücken Sie die Taste ▼ / ▲ / ◀ / ▶, um das gewünschte Menüsymbol zu markieren, und drücken Sie die OK-Taste, um es auszuwählen.

Schnelleinstellungen



1. Sie können den Bildmodus einstellen.
2. Sie können die Helligkeit des Panels einstellen.
3. Sie können den Soundmodus auswählen.
4. Sie können die Tonausgabe einstellen.
5. Sie können den Sleep-Timer auswählen.
6. Sie können den Augenschutzmodus aktivieren.
7. Sie können Schnellkonfigurationselemente hinzufügen oder löschen oder deren Reihenfolge ändern.

Bildmodus

Drücken Sie die Taste ▼ / ▲, um den Bildmodus auszuwählen.

Drücken Sie die Taste <OK>, um das Untermenü aufzurufen.

Drücken Sie die Taste ◀ / ▶, um „Lebhaft/Standard/APS/Kino/Sport“ auszuwählen, und drücken Sie die OK-Taste, um die Einstellung vorzunehmen.

Tonmodus

Drücken Sie die Taste ▼ / ▲, um den Soundmodus auszuwählen.

Drücken Sie die Taste <OK>, um das Untermenü aufzurufen.

Drücken Sie die Taste ◀ / ▶, um Standard/ Kino/ Klare Stimme/ Sport/ Musik auszuwählen, und drücken Sie die Taste <OK>, um die Einstellung vorzunehmen.

Sound Out

Drücken Sie die Taste ▼ / ▲, um „Sound Out“ auszuwählen.

Drücken Sie die Taste <OK>, um das Untermenü aufzurufen.

Drücken Sie die Taste ◀ / ▶, um „Interner TV-Lautsprecher/Optischer Ausgang/Optischer Ausgang + TV-Lautsprecher/HDMI (ARC)-Gerät/Bluetooth-Gerät/Bluetooth-Gerät + TV-Lautsprecher/Kabelgebundene Kopfhörer/Kabelgebundene Kopfhörer + TV-Lautsprecher/Mobilgerät“ auszuwählen, und drücken Sie die OK-Taste, um die Einrichtung durchzuführen.

Spieloptimierer

Drücken Sie die Taste ▼ / ▲, um den Game Optimiser auszuwählen.

TV-EINSTELLUNGEN

Netzwerk

Wenn Sie die Einstellungen für das Netzwerk konfigurieren, können Sie verschiedene Dienste wie Online-Inhalte und Anwendungen nutzen.

Drücken Sie die Taste ▼ / ▲, um das Netzwerk auszuwählen.

Drücken Sie die Taste <OK>, um das Untermenü aufzurufen.



BARRIEREFREIHEIT

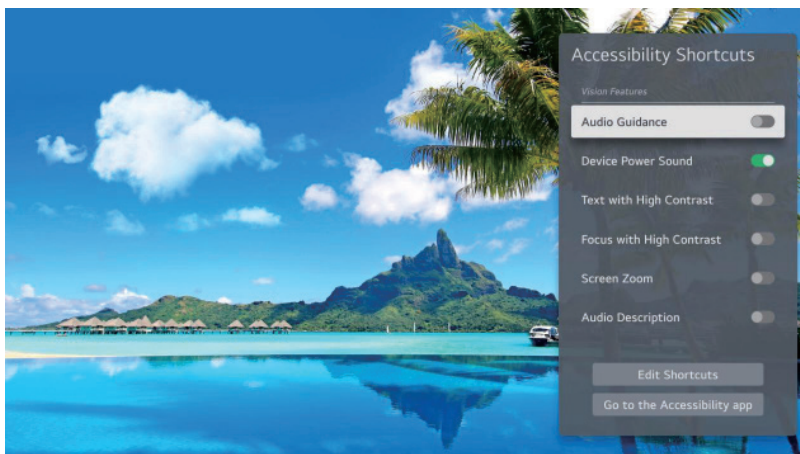

Hilfsfunktion für Seh- und Hörbehinderte

Bestimmte Funktionen erfordern die Unterstützung durch die Videoquelle und können je nach Systemversion und Gerätemodell variieren. Die tatsächliche Funktionalität kann von den Spezifikationen abweichen. Einzelheiten entnehmen Sie bitte dem von Ihnen erworbenen Produkt.



1. Tastaturkürzel für Barrierefreiheit

Sie können auf jedem Bildschirm die Tastenkombinationen für Barrierefreiheit anzeigen, um die von der Barrierefreiheit unterstützten Funktionen zu ändern.

Halten Sie die Taste  (Stummschalten) auf der Fernbedienung gedrückt. Sie können die Barrierefreiheits-Schnellzugriffe auch ausführen, indem Sie die Taste  (Einstellungen) auf der Fernbedienung drücken und  (Barrierefreiheit) auf dem Bildschirm auswählen.

2. Verknüpfungen bearbeiten

Sie können die Eingabehilfen-Tastenkombinationen anpassen, um Ihre am häufigsten verwendeten Funktionen zu gruppieren.

Es bietet Sprachführung in verschiedenen Situationen, wie z. B. beim Kanalwechsel, bei der Lautstärkeregelung, bei Einstellungen und bei Änderungen des Eingangssignals.

1. Drücken Sie die Taste  (Einstellung) auf der Fernbedienung.

2. Geben Sie den folgenden Pfad auf dem Bildschirm ein.

Barrierefreiheitsfunktionen verwendet.

Öffnen Sie die App „Barrierefreiheit“.

Wechseln Sie zur App „Barrierefreiheit“.

3. Audio-Anleitung

 (Einstellungen) → Allgemein → Barrierefreiheit → Audio-Anleitung

Sie können diese Funktion auch einstellen, indem Sie die Taste  (HOME) auf der Fernbedienung drücken und auf dem Bildschirm „Barrierefreiheit“ auswählen.

3. Audiobeschreibung

Der Bildschirminhalt wird für sehbehinderte Zuschauer mit einer Sprachausgabe beschrieben.

Sie können diese Funktion nutzen, wenn der Sender Audiobeschreibungen für Sehbehinderte unterstützt.

1. Drücken Sie die Taste  (Einstellung) auf der Fernbedienung.

2. Geben Sie den folgenden Pfad auf dem Bildschirm ein.

 (Einstellungen) → Allgemein → Barrierefreiheit → Audiobeschreibung

Sie können diese Funktion auch einstellen, indem Sie die Taste  (HOME) auf der Fernbedienung drücken und auf dem Bildschirm „Barrierefreiheit“ auswählen.

4. Gleichzeitiges Hören mit einem Hörgerät

Sie können den Ton gleichzeitig über die internen Lautsprecher und Hörgeräte ausgeben.

1. Drücken Sie die Taste  (Einstellung) auf der Fernbedienung.

2. Geben Sie den folgenden Pfad auf dem Bildschirm ein.

 (Einstellungen) → Allgemein → Barrierefreiheit → Gleichzeitig mit einem Hörgerät hören



Sie können diese Funktion auch einstellen, indem Sie die Taste  (HOME) auf der Fernbedienung drücken und auf dem Bildschirm „Barrierefreiheit“ auswählen.

Aus Schaltet das Listen gleichzeitig mit einem Hörgerät aus.

Bluetooth-Gerät

Änderungen an Bluetooth-Gerät + TV-Lautsprecher ausprobieren. Der bestehende Bluetooth-Verbindungsverlauf wird dann gelöscht.

5. Schwerhörig

1. Drücken Sie die Taste  (Einstellung) auf der Fernbedienung.
2. Geben Sie den folgenden Pfad auf dem Bildschirm ein.
 (Einstellungen) → Allgemein → Barrierefreiheit
3. Untertitel auf „Ein“ stellen.
4. Schalten Sie „Schwerhörig“ auf „Ein“.



Für Hörgeschädigte wird eine Untertitelung bereitgestellt. Sie können diese Funktion auch einstellen, indem Sie die Taste

 (HOME) auf der Fernbedienung drücken und auf dem Bildschirm „Barrierefreiheit“ auswählen.

- Wenn die Funktion „Schwerhörige“ aktiviert ist, hat sie Vorrang vor den allgemeinen Untertiteln.

6. Untertitel

Wenn ein Sender Inhalte mit Untertiteln bereitstellt, können Sie diese sehen.

1. Drücken Sie die Taste  (Einstellung) auf der Fernbedienung.
2. Geben Sie den folgenden Pfad auf dem Bildschirm ein.
 (Einstellungen) → Allgemein → Barrierefreiheit → Untertitel



Sie können diese Funktion auch einstellen, indem Sie die Taste  (HOME) auf der Fernbedienung drücken und auf dem Bildschirm „Barrierefreiheit“ auswählen.

3. Untertitel auf „Ein“ stellen und Untertitel-Einstellungen auswählen

- Einige Modelle werden möglicherweise nicht unterstützt.
- Die konfigurierbaren Elemente unterscheiden sich je nach Modell.

MEDIEN

Schließen Sie ein USB-Speichergerät (USB-Festplatte, USB-Stick) an den USB-Anschluss des Fernsehers an, um die auf dem USB-Speichergerät gespeicherten Inhaltsdateien auf Ihrem Fernseher wiederzugeben.

Drücken Sie die Taste  / , um „Foto & Video/Foto/Video/Musik“ auszuwählen.



Foto und Video

Sie können Fotos und Videos mit der Foto- und Video-App anzeigen.

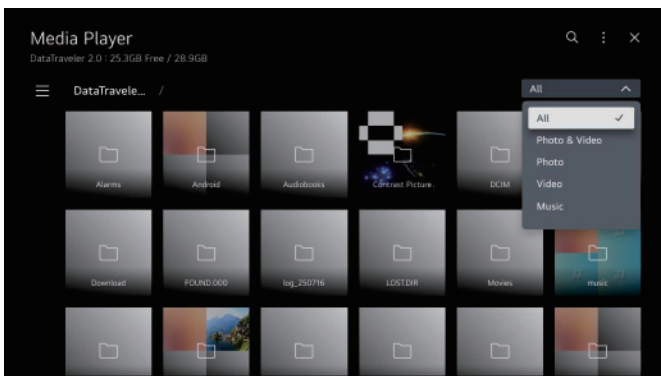
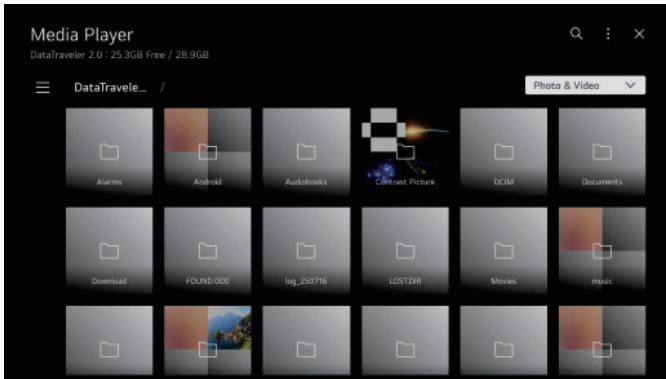

Foto

Durch Auswahl eines Fotos in der Foto- und Video-App wird der Fotoplayer gestartet. Sie können Ihre gespeicherten Fotos anzeigen.

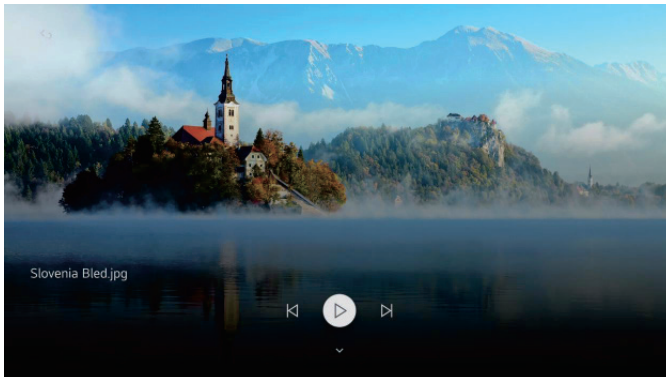

Video

Durch Auswahl eines Videos in der Foto- und Video-App wird der Videoplayer gestartet. Sie können Ihre gespeicherten Videos anzeigen.

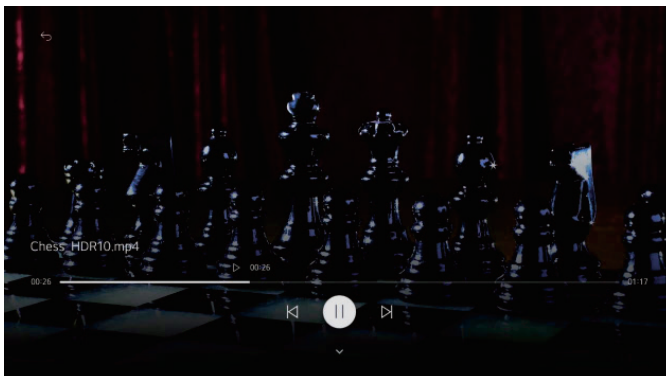

Musik

Sie können Musik bequem abspielen, indem Sie die in der Musik-App gespeicherten Musikdateien auswählen oder während der Wiedergabe von Inhalten in Apps wie Foto & Video das Symbol für den Musik-Player auswählen.

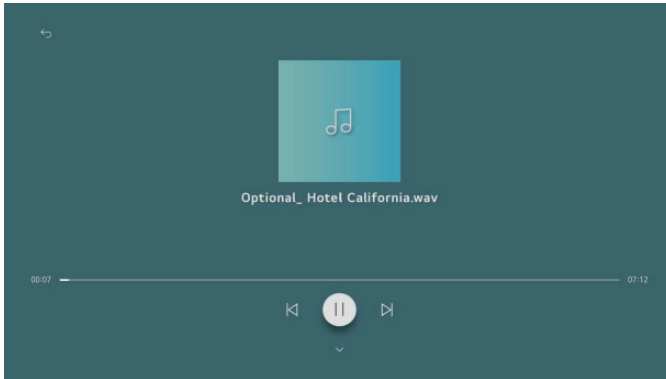

HILFE

Keine Stromversorgung	Überprüfen Sie, ob das Netzkabel des Fernsehers angeschlossen ist. Wenn immer noch kein Strom vorhanden ist, ziehen Sie bitte den Stecker und schließen Sie ihn nach 60 Sekunden wieder an die Steckdose an. Schalten Sie das Gerät wieder ein.
Signal nicht richtig empfangen	<ul style="list-style-type: none"> • Wenn sich in Ihrer Nähe hohe Gebäude oder Berge befinden, können Doppelbilder oder Geisterbilder auf Ihrem Fernseher erscheinen. Sie können das Bild manuell einstellen: Lesen Sie dazu die Anleitung zur Feineinstellung oder passen Sie die Ausrichtung der Außenantenne an. • Wenn Sie eine Zimmerantenne verwenden, kann der Signalempfang unter bestimmten Umständen schwieriger sein. Richten Sie die Antenne für einen optimalen Empfang aus. Wenn sich der Empfang dadurch nicht verbessert, müssen Sie möglicherweise auf eine Außenantenne umsteigen.
Kein Bild	<ul style="list-style-type: none"> • Überprüfen Sie, ob die Antenne an der Rückseite des Fernsehers richtig angeschlossen ist. • Überprüfen Sie andere Kanäle, um festzustellen, ob das Problem weiterhin auftritt.
Video wird ohne Ton angezeigt	<ul style="list-style-type: none"> • Versuchen Sie, die Lautstärke zu erhöhen. • Überprüfen Sie, ob der Ton des Fernsehers stummgeschaltet ist oder nicht.
Der Ton ist vorhanden, aber das Bild wird nicht angezeigt oder ist verfärbt.	Versuchen Sie, den Kontrast und die Helligkeit anzupassen.
Statisches Rauschen beeinträchtigt die Video- und Audioqualität.	Überprüfen Sie, ob die Antenne an der Rückseite des Fernsehers richtig angeschlossen ist.
Unterbrochene Linien auf dem Bildschirm	Elektrogeräte wie Haartrockner oder Staubsauger usw. können Störungen an Ihrem Fernseher verursachen. Schalten Sie diese Geräte aus.
Fernbedienung funktioniert nicht	<ul style="list-style-type: none"> • Stellen Sie sicher, dass die Plastiktüte, in der die Fernbedienung geliefert wurde, entfernt wurde. Versuchen Sie, die Fernbedienung in geringerer Entfernung zum Fernseher zu verwenden. Überprüfen Sie, ob die Batterien richtig eingelegt sind, oder versuchen Sie es mit neuen Batterien. • Der Fernseher wechselt in den Standby-Modus, wenn er innerhalb weniger Minuten keine Antwort erhält.
Kein Video (PC-Modus)	Bitte überprüfen Sie, ob das Kabel richtig an den HDMI-Anschluss angeschlossen ist oder ob das Kabel an einigen Stellen geknickt ist.
Bildschirm ist zu hell oder zu dunkel (PC-Modus)	Passen Sie die Helligkeit oder den Kontrast im Hauptmenü an.
Keine Reaktion vom PC	Überprüfen Sie, ob die Bildschirmauflösung des PCs auf eine mit dem Fernseher kompatible Auflösung eingestellt ist.
Linien, die erscheinen, wenn ein Gerät an den RCA-Anschluss angeschlossen ist	Stellen Sie sicher, dass Sie ein Kabel von guter Qualität verwenden.
Probleme sind ungelöst	Ziehen Sie das Netzkabel ab, warten Sie 30 Sekunden und schließen Sie es dann wieder an die Steckdose an. Wenn das Problem weiterhin besteht, versuchen Sie nicht, den Fernseher selbst zu reparieren. Wenden Sie sich bitte an den Kundendienst.

Lassen Sie Ihr Fernsehgerät nicht über einen längeren Zeitraum mit einem statischen Bild eingeschaltet, sei es ein angehaltenes Video, ein Menübildschirm usw. Dies kann das Display beschädigen und zu Einbrennungen führen.

Liste der Wartungsarbeiten

*Wählen Sie einen geeigneten Standort für den Fernseher, an einem sauberen Ort, fern von Wärmequellen (Sonne, Heizkörper, Kamine), Pflanzen (Pollen, Staub, Wasser) und dem Boden (Sturzgefahr, Staub).

*Legen Sie keine Tücher, Papier oder andere Materialien über die Öffnungen an der Oberseite, den Seiten oder der Unterseite des Geräts.

*Schalten Sie den Fernseher nach Gebrauch aus (es sei denn, die Bedienungsanleitung des Herstellers rät davon ab, wie es bei OLED-Fernsehern üblicherweise der Fall ist) und ziehen Sie den Stecker, wenn er nicht mehr benutzt wird (bei einem OLED-Fernseher lassen Sie ihn im Standby-Modus, bevor Sie den Stecker ziehen).

*Bewahren Sie die Fernbedienung sorgfältig auf, setzen Sie sie keinen Flüssigkeiten aus und überprüfen Sie regelmäßig den Zustand der Batterien der Fernbedienung, um eine Korrosion der Kontakte zu vermeiden.

*Reinigen Sie den Bildschirm mit einem weichen, trockenen Tuch, nachdem Sie den Fernseher ausgeschaltet und vom Stromnetz getrennt haben. Verwenden Sie keine Glassprays oder andere Haushaltsreiniger.

SPEZIFIKATIONEN

Screen Size	power Consumption	Main accessories
24"	30W/36W	User's manual x1 Remote controller x1 Power cord x1 AAA Batteries x2 (Optional)
28"	31W/36W	
32"	56W/60W	
39"/40"	60W/75W/90W	
42"	65W/70W/90W	
43"	75W/80W/90W	
50"	100W/108W/120W	
55"	110W/140W/170W	
58"	135W/160W	
65"	160W/160W/200W	
75"	180W/220W/240W/260W	

★ LIFE TIME : 60,000 Hrs



Manufactured under license from Dolby Laboratories.
Dolby, Dolby Audio, and the double-D symbol are trademarks of Dolby Laboratories Licensing Corporation.



The terms HDMI and HDMI High-Definition Multimedia Interface, and the HDMI logo are trademarks or registered trademarks of HDMI Licensing LLC in the United States and other countries.

WARNUNG

Stellen Sie einen Fernseher niemals an einem instabilen Ort auf. Ein Fernseher kann umfallen und schwere Verletzungen oder den Tod verursachen. Viele Verletzungen, insbesondere bei Kindern, lassen sich durch einfache Vorsichtsmaßnahmen vermeiden, wie zum Beispiel:

1. Verwenden Sie Schränke oder Ständer, die vom Hersteller des Fernsehgeräts empfohlen werden.
2. Verwenden Sie nur Möbel, die das Fernsehgerät sicher tragen können.
3. Stellen Sie sicher, dass der Fernseher nicht über die Kante des Möbelstücks hinausragt.

Stellen Sie den Fernseher nicht auf hohe Möbelstücke (z. B. Schränke oder Bücherregale), ohne sowohl die Möbel als auch den Fernseher an einer geeigneten Halterung zu befestigen.

Stellen Sie den Fernseher nicht auf Tücher oder andere Materialien, die sich zwischen dem Fernseher und dem Möbelstück befinden könnten.

Kinder über die Gefahren aufklären, die entstehen, wenn sie auf Möbel klettern, um an den Fernseher oder dessen Fernbedienung zu gelangen.

Wenn Ihr vorhandener Fernseher beibehalten und an einen anderen Ort gebracht wird, sollten die gleichen Überlegungen wie oben angestellt werden.

Wandbefestigungsschraube: 22–24 Zoll M4, 28–75 Zoll/85 Zoll M6, 77 Zoll/100 Zoll M8

Hinweis: Nicht schräg aufhängen, um ein Herunterfallen zu vermeiden.

FERNBEDIENUNG

- : **TV POWER ON/OFF**
 - : **STB POWER ON/OFF**
 - 1-9** : number keys
 - : **Input/Channel List**
 - : **Brief : Number Key /**
 - : **Hold: Quick Access**
 - : **QUICK ACCESS**
 - : **Brief : Screen remote Call /**
 - : **Hold : Audio Description**
 - AD/SAP**
 - : **Mutes the sound.**
 - : **It adjusts the volume level.**
 - : **You can change the channel.**
 - : **Voice recognition Call (Voice recognition activation icon)**
 - : **Displays the Home menu.**
 - : **Enters the Quick Settings menu.**
 - : **WHEEL UP**
 - : **Page Scroll Up / Go to upper channel level**
 - WHEEL PRESS**
 - : **Confirm**
 - WHEEL DOWN**
 - : **Page Scroll Down / Go to lower channel level**
 - : **RIGHT/LEFT UP/DOWN buttons to navigate the onscreen menus.**
 - : **Go back.**
 - GUIDE**: **You can check the programme.**
 - : **Selects an input source.**
 - MOVIES** : **Movies call.**
 - : **Play.**
 - : **Pause.**
 - : **Launch Live Playback.**
 - : **NETFLIX : go to Netflix.**
 - : **prime video : go to prime video.**
 - : **Corresponds to various colour functions in the menu or teletext.**
- The marks and positions of the remote control buttons may vary depending on the model.**

Batterieeinbau:

Entfernen Sie die Batteriefachabdeckung auf der Rückseite der Fernbedienung, indem Sie die Abdeckung nach unten schieben und dann abnehmen. Legen Sie zwei AAA-Batterien mit den + und - Polen wie angegeben in das Batteriefach ein. Verwenden Sie keine alten und neuen Batterien oder verschiedene Batterietypen zusammen. Bringen Sie die Batteriefachabdeckung wieder an. Schieben Sie die Abdeckung, bis sie mit einem Klicken einrastet.

VORSICHT:

Die im Gerät eingebauten Batterien dürfen keiner übermäßigen Hitze wie Sonneneinstrahlung, Feuer und Ähnlichem ausgesetzt werden.

INFORMACIÓ DE SEGURETAT

	<p>El signe d'exclamació dins d'un triangle equilàter té com a objectiu alertar l'usuari de la presència d'una secció important a la documentació que acompanya l'aparell.</p>	<h3>ATENCIÓ</h3> <p>Risc de descàrrega elèctrica. No s'obre.</p>
	<p>Advertència</p> <p>El símbol d'un raig amb punta de fletxa dins d'un triangle equilàter té com a objectiu alertar l'usuari de la presència de tensió perillosa sense aïllament dins de la carcassa del producte, que pot ser de magnitud suficient per constituir un risc de descàrrega elèctrica per a les persones.</p>	<p>Aquest producte funciona amb alts voltatges. Per reduir el risc de descàrrega elèctrica, no traiu la coberta de la carcassa. Consulteu amb personal de servei qualificat per a qualsevol reparació.</p> <p>Si es canvia el televisor o es fa un ajustament important, les descàrregues elèctriques poden provocar danys. No intenteu obrir una màquina de manteniment; els centres d'atenció al client requereixen una inspecció.</p>

INSTRUCCIONS DE SEGURETAT IMPORTANTS

- Llegiu aquestes instruccions.
- Conserveu aquest manual d'instruccions.
- Seguiu tots els advertiments.
- Seguiu totes les instruccions.
- No utilitzeu aquest ordinador a prop de l'aigua.
- Netejar únicament amb un drap suau i sec.
- No bloquegeu les ranures de ventilació. Instal·leu-lo seguint les instruccions del fabricant.
- No instal·leu l'equip a prop de fonts de calor, com ara radiadors, forns, calefactores o altres aparells (inclosos amplificadors) que emetin calor.
- No intenteu eludir la finalitat de l'endoll polaritzat. Aquest televisor està equipat amb un endoll polaritzat (una clavilla més ampla que l'altra). Aquest endoll ha d'encaixar correctament en la presa de corrent. És una mesura de seguretat. Si no podeu inserir l'endoll completament, intenteu capgirar-lo. Si segueix sense funcionar, consulteu un electricista perquè substitueixi l'endoll per un de adequat.
- Protegiu el cable d'alimentació perquè no es trepitgi ni es doblegui, especialment a l'endoll i al punt on es connecta a l'equip.
- Utilitzeu només els accessoris especificats pel fabricant.
- Utilitzeu únicament mobles o prestatges recomanats pel fabricant o venuts juntament amb l'equip. Si utilitzeu mobles o prestatges inestables, aneu amb compte, ja que l'equip podria caure i causar lesions personals.
- Desconnecteu l'equip durant tempestes elèctriques o quan no el feu servir durant un període prolongat.
- Precaució: Per reduir el risc de descàrrega elèctrica, no exposeu aquest aparell a la pluja ni a la humitat.
- Quan el connector principal s'utilitza com a dispositiu de desconnexió, el dispositiu desconnectat ha de romandre llest per funcionar.
- El contacte s'ha d'instal·lar a prop de l'ordinador i ha de ser fàcilment accessible.
- Aquest equip no s'ha de col·locar en un entorn amb poca ventilació, com una prestatgeria o un espai tancat, llevat que tingui una ventilació adequada.
- L'aparell no s'ha d'exposar a degoteigs ni esquitxades, i no s'han de col·locar objectes plens de líquids, com ara gots, sobre l'aparell.
- No col·loqueu cap font de perill sobre l'aparell (per exemple, objectes plens de líquids, espelmes).
- Muntatge a paret o sostre: l'aparell s'ha d'instal·lar a la paret o sostre únicament segons les recomanacions del fabricant.
- Mai col·loqueu el televisor, el comandament a distància ni les piles a prop de flames o altres fonts de calor, inclosa la llum solar directa. Per evitar la propagació del foc, mantingueu les espelmes o altres flames allunyades del televisor, el comandament a distància i les piles en tot moment.
- El terminal USB s'ha de carregar a 0,5 A en condicions normals de funcionament. Aquestes instruccions d'ús estan destinades exclusivament a personal qualificat. Per reduir el risc de descàrrega elèctrica, no realitzeu cap reparació ni manteniment que no figurei a les instruccions d'ús, llevat que estigui qualificat.
- Les bateries instal·lades a la unitat no s'han d'exposar a calor excessiva, com la llum solar, el foc o fonts similars.
- Aquest equip és un equip electrònic de classe II o amb doble aïllament. Ha estat dissenyat de manera que no requereix una connexió segura a terra. 
- La temperatura de funcionament recomanada és de 45 graus Celsius. L'alçada màxima és de 2000 metres.



BOTONS DE TV I INTERFÍCIE DE TERMINAL

Botons de TV

Nota: El següent és només un esquema funcional. La posició i la disposició reals dels diferents models poden variar.

Una clau:

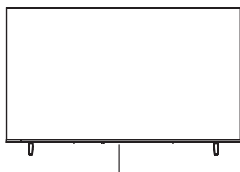

Premeu aquest botó en mode d'espera per engegar/apagar el televisor.

Set claus:

	Encendre/apagar l'alimentació
SOURCE /	Selecció d'entrada de senyal extern
MENU / OK	Mostra el menú principal i confirma la selecció de l'element del MENÚ.
CH+/-	Selecció de canal
VOL+/-	Ajustar el volum

Interfície de terminal

Nota: El següent és només un esquema funcional. La posició i la disposició reals dels diferents models poden variar.

	Entrada AV - Entrada de senyal AV externa		Entrada USB: connecteu aquí un dispositiu USB per reproduir els vostres fitxers multimèdia o gravar programes mitjançant la funció PVR.
	Entrada HDMI: senyal digital procedent del connector de vídeo HDMI.		Sortida òptica: connecteu el receptor SPDIF.
	ANT 75 - Connecteu l'entrada d'antena/cable tv (75VHF/UHF)		RJ45: connecta a Internet.
	Sortida d'AURICULARS: quan es connecten els auriculars, els altaveus es desactiven.		CI SLOT: entrada del lector de targetes CI (interfície comuna) que requereix un CAM (mòdul d'accés condicional). S'utilitza per a la televisió de pagament.



No toqueu ni s'acosti als terminals HDMI i USB, i eviteu les descàrregues electrostàtiques que puguin interferir en aquests terminals mentre el televisor es troba en mode de funcionament USB, ja que això podria provocar que el televisor deixés de funcionar o presentés un estat anòmal.

Diagrama de connexió de dispositius externs

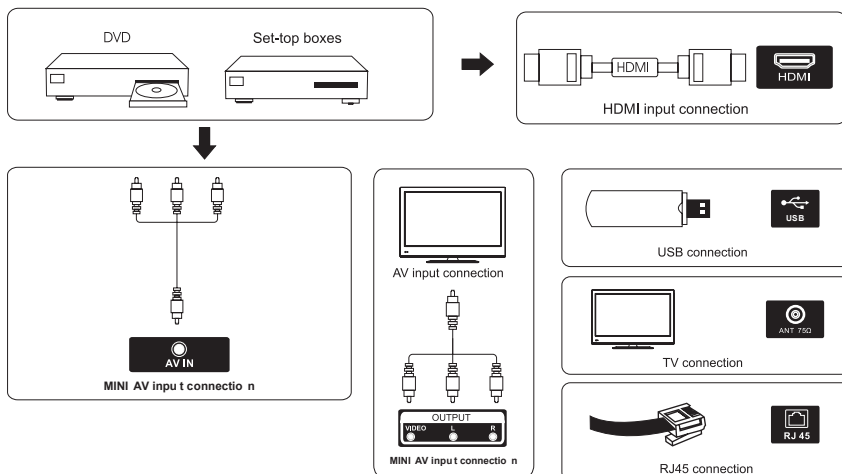

INSTAL·LACIÓ I CONNEXIÓ DE TELEVISORS

Configureu el vostre televisor

Col·loca el teu televisor en un lloc ferm que pugui suportar-ne el pes.

Per evitar perills, no col·loqueu el televisor a prop de l'aigua o de fonts de calor (com ara llums, espelmes o calefactors), i no bloquegeu la ventilació de la part posterior del televisor.

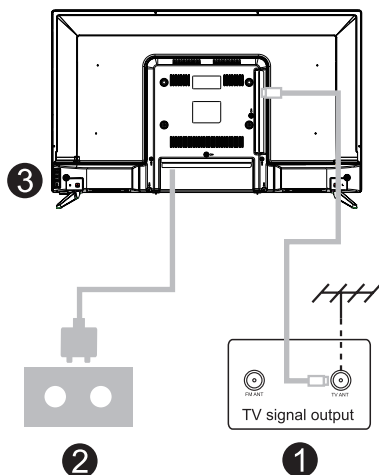
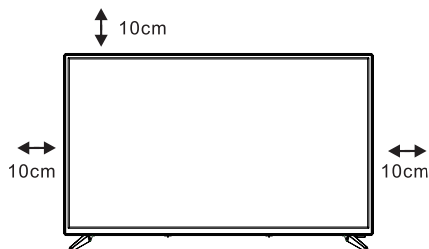

Connecteu l'antena i l'alimentació elèctrica.

1. Connecteu el cable de l'antena a la presa d'antena situada a la part posterior del televisor.
2. Endollar el cable d'alimentació del televisor (CA 100-240 V ~ 50/60 Hz).

*El cable d'alimentació adjunt és exclusiu per a aquest model.

Encendre la televisió

3. Connecteu la font d'alimentació, entre en mode d'espera (llum vermella), premeu el botó d'encesa del televisor o el botó d'encesa del comandament a distància per engegar el televisor.

Nota: Si el model té una ranura per a targetes CI a la part superior i inclou un tap de silicona a l'embalatge, inseriu el tap de silicona a la ranura quan no s'utilitzi cap targeta CI. No cal fer cap acció en els models que tenen ranura però no inclouen tap de silicona.

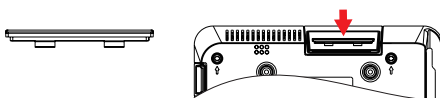

NOTA: Imatge només amb finalitats il·lustratives.

INSTRUCCIONS D'INSTAL·LACIÓ DEL SUPORT DE TELEVISIÓ

Guia d'instal·lació del suport

El televisor s'envia amb suport separat del moble. Per muntar el suport de taula del televisor, seguiu les instruccions següents.

1. El panell es pot ratllar fàcilment, de manera que us preguem que:

Col·loqueu un drap suau sobre la taula i col·loqueu el televisor cap per avall sobre el drap.

Nota: Desendolceu sempre el cable d'alimentació abans d'instal·lar o retirar el suport.

2. Agafeu la base. Alineu els orificis per a cargols de la base i el televisor, inseriu els cargols als orificis de la base i premeu-los.

Nota: Per garantir l'estabilitat del televisor, premeu tots els cargols.

El suport d'alguns models de televisors està dissenyat amb un sistema d'encaix a pressió, que s'instal·la fàcilment encaixant-lo a la ranura del suport, en lloc de cargols.

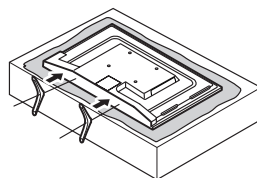

Tingueu en compte l'adreça de la base:

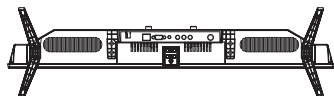

La vista inferior del televisor
(el front de l'armari mira cap avall)

(La il·lustració és només per a referència, si us plau, envieu el producte real).

Suggeriment:

Per facilitar la instal·lació de la base i evitar qualsevol risc d'esgarrapades i danys, us recomanem que utilitzeu un tornavis PH2.

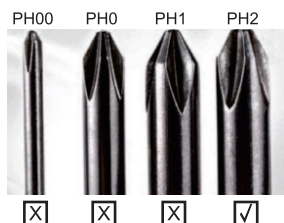

INSTAL·LACIÓ INICIAL

Accediu a la pàgina inicial després de la primera instal·lació.

Premeu el botó ◀ / ▶ per seleccionar el mètode d'instal·lació.

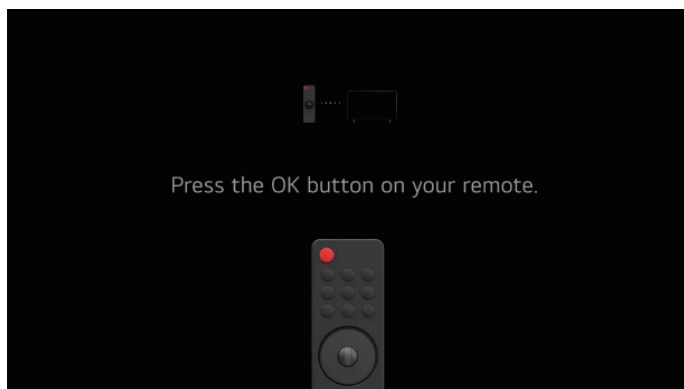

PÀGINA D'INICI

Accediu a la pàgina inicial després de la primera instal·lació.

A la llista d'aplicacions, seleccioneu l'aplicació que voleu obrir (pàgina inicial segons la zona).

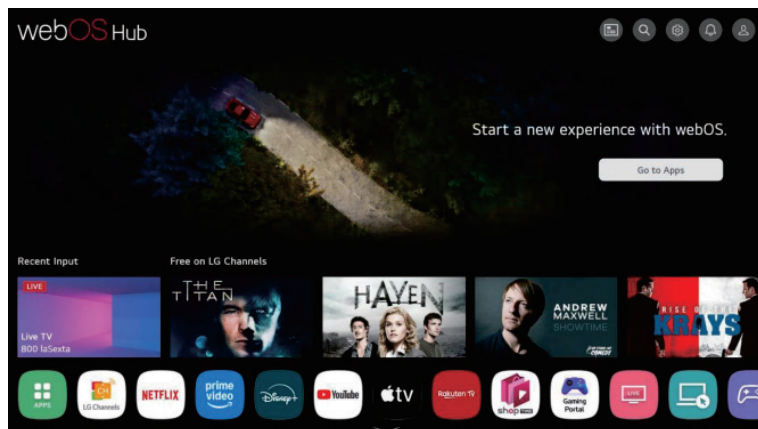

Ús del tauler de control domèstic

Podeu seleccionar o controlar un dispositiu (mòbil, dispositiu extern, dispositius domèstics IoT, etc.) connectat al televisor.

Premeu el botó ▼ / ▲ / ◀ / ▶ per seleccionar.

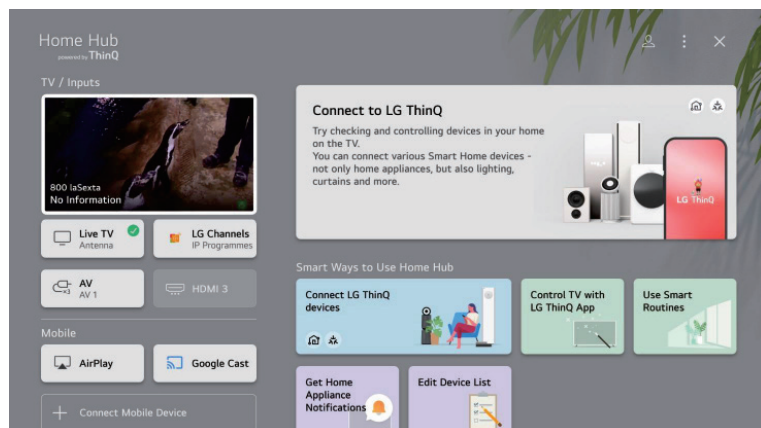

CONFIGURACIÓ DEL TELEVISOR

Premeu el botó MENÚ/CONFIGURACIÓ per accedir a la configuració del televisor.

Premeu el botó ▼ / ▲ / ◀ / ▶ per ressaltar la icona del menú desitjat i premeu el botó OK per seleccionar-lo.

Configuració ràpida



1. Podeu configurar el mode d'imatge.
2. Podeu ajustar la brillantor del panell.
3. Pots triar el mode de so.
4. Podeu configurar la sortida de so.
5. Podeu seleccionar el temporitzador d'apagat automàtic.
6. Podeu activar el mode Eye Care.
7. Podeu afegir o eliminar elements de configuració ràpida o canviar-ne l'ordre.

Mode imatge

Premeu el botó ▼ / ▲ per seleccionar el mode d'imatge.

Premeu la tecla <OK> per accedir al submenú.

Premeu el botó ◀ / ▶ per seleccionar VÍvid/Estàndard/APS/Cinema/Esports i premeu el botó OK per configurar.

Mode de so

Premeu el botó ▼ / ▲ per seleccionar el mode de so.

Premeu la tecla <OK> per accedir al submenú.

Premeu el botó ◀ / ▶ per seleccionar Estàndard/Cinema/Veu clara/Esports/Música i premeu el botó <OK> per configurar.

So exterior

Premeu el botó ▼ / ▲ per seleccionar la sortida de so.

Premeu la tecla <OK> per accedir al submenú.

Premeu el botó ◀ / ▶ per seleccionar Altaveu intern del televisor/ Dispositiu de sortida òptica/ Dispositiu de sortida òptica + Altaveu del televisor/ Dispositiu HDMI (ARC)/ Dispositiu Bluetooth/ Dispositiu Bluetooth + Altaveu del televisor/ Auriculars amb cable/ Auriculars amb cable + Altaveu configurar.

Optimitzador de jocs

Prem el botó ▼ / ▲ per seleccionar Game Optimiser.

CONFIGURACIÓ DEL TELEVISOR

Xarxa

Si configureu els paràmetres de xarxa, podreu utilitzar diversos serveis, com ara continguts i aplicacions en línia.

Premeu el botó ▼ / ▲ per seleccionar la xarxa.

Premeu la tecla <OK> per accedir al submenú.



ACCESSIBILITAT

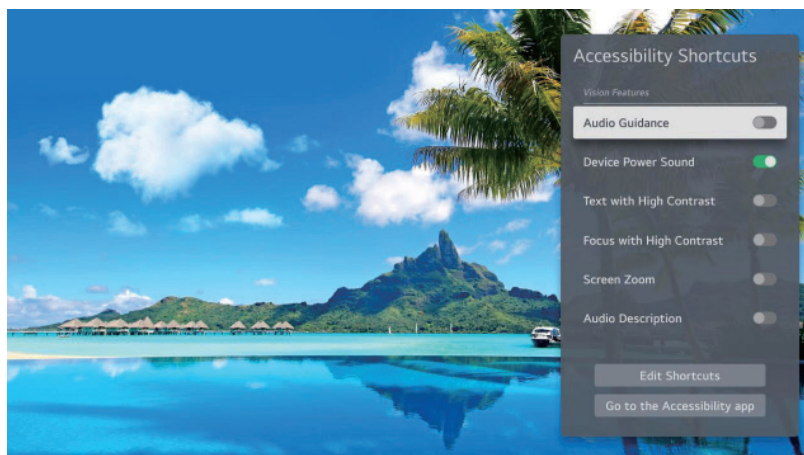

Funció auxiliar per a persones amb discapacitat visual i auditiva

Certes funcions requereixen compatibilitat amb la font de vídeo i poden variar en funció de la versió del sistema i el model del dispositiu. La funcionalitat real pot diferir de les especificacions. Consulteu el producte que heu adquirit per obtenir més detalls.



1. Dreceres d'accessibilitat

Podeu mostrar dreceres d'accessibilitat a qualsevol pantalla per canviar les funcions compatibles amb l'accessibilitat.

Mantingueu premut el botó  (Silenciar) del comandament a distància. També podeu executar les dreceres d'accessibilitat prement el botó  (Configuració) del comandament a distància i seleccionant  (Accessibilitat) a la pantalla.

2. Editar accessos directes

Podeu personalitzar els dreceres d'accessibilitat per agrupar els que utilitzeu amb més freqüència.

Proporciona orientació per veu en diverses situacions, com ara el canvi de canal, l'ajustament del volum, la configuració i els canvis al senyal d'entrada.

1. Premeu el botó  (Configuració) del comandament a distància.

2. Introduïu la ruta següent a la pantalla.

Funcions d'accessibilitat utilitzades.

Aneu a l'aplicació Accessibilitat.

Aneu a l'aplicació Accessibilitat.

3. Guia d'àudio

 (Configuració) → General → Accessibilitat → Guia d'àudio

També podeu configurar aquesta funció prement el botó  (HOME) del comandament a distància i seleccionant Accessibilitat a la pantalla.3. Descripció d'àudio

El contingut de la pantalla es descriurà amb veu per als espectadors amb discapacitat visual.

Podeu utilitzar aquesta funció si la cadena de televisió admet l'audiodescripció per a persones amb discapacitat visual.

1. Premeu el botó  (Configuració) del comandament a distància.

2. Introduïu la ruta següent a la pantalla.

 (Configuració) → General → Accessibilitat → Descripció d'àudio

També podeu configurar aquesta funció prement el botó  (HOME) del comandament a distància i seleccionant Accessibilitat a la pantalla.

4. Escoltar simultàniament amb un audiòfon.

Podeu reproduir el so simultàniament a través dels altaveus interns i els audiòfons.

1. Premeu el botó  (Configuració) del comandament a distància.

2. Introduïu la ruta següent a la pantalla.

 (Configuració) → General → Accessibilitat → Escoltar simultàniament amb un audiòfon

També podeu configurar aquesta funció prement el botó  (HOME) del comandament a distància i seleccionant Accessibilitat a la pantalla.

Desactivar Desactiva la funció Escoltar simultàniament amb un audiòfon.

Dispositiu Bluetooth

Desactiveu els canvis al dispositiu Bluetooth + altaveu del televisor. S'eliminarà l'historial de connexions Bluetooth existent.

5. Dificultat auditiva

1. Premeu el botó  (Configuració) del comandament a distància.
2. Introduïu la ruta següent a la pantalla.

 (Configuració) → General → Accessibilitat

3. Activeu els subtítols.
4. Activeu l'opció «Dificultat auditiva».

Es proporcionarà una llegenda per a persones amb discapacitat auditiva. També podeu configurar aquesta funció prement el botó

 (HOME) del comandament a distància i seleccionant Accessibilitat a la pantalla.

- Quan la funció «Dificultat auditiva» està activada, tindreu prioritat sobre els subtítols generals.

6. Subtítols

Si una emissora ofereix contingut amb subtítols, podràs veure'ls.

1. Premeu el botó  (Configuració) del comandament a distància.
2. Introduïu la ruta següent a la pantalla.

 (Configuració) → General → Accessibilitat → Subtítols

També podeu configurar aquesta funció prement el botó  (HOME) del comandament a distància i seleccionant Accessibilitat a la pantalla.

3. Activeu els subtítols i seleccioneu la configuració de subtítols.

- És possible que alguns models no siguin compatibles.
- Els elements configurables varien segons el model.

Mitjans de comunicació

Connecteu un dispositiu d'emmagatzematge USB (disc dur USB, memòria USB) al port USB del televisor per gaudir dels fitxers de contingut emmagatzemats al dispositiu d'emmagatzematge USB al televisor.

Premeu el botó ▼ / ▲ per seleccionar Foto i vídeo/Foto/Vídeo/Música.



Foto i vídeo

Podeu veure fotografies i vídeos amb l'aplicació Fotos i vídeos.

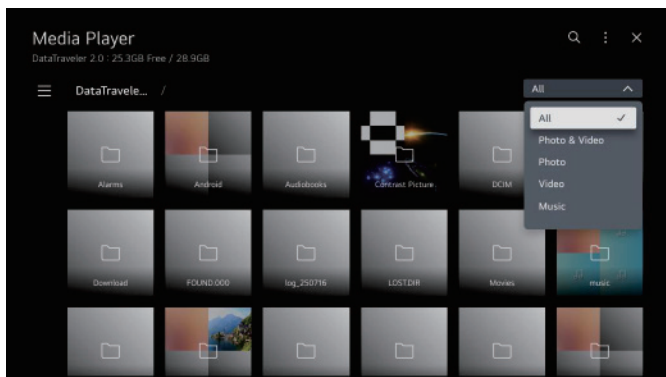
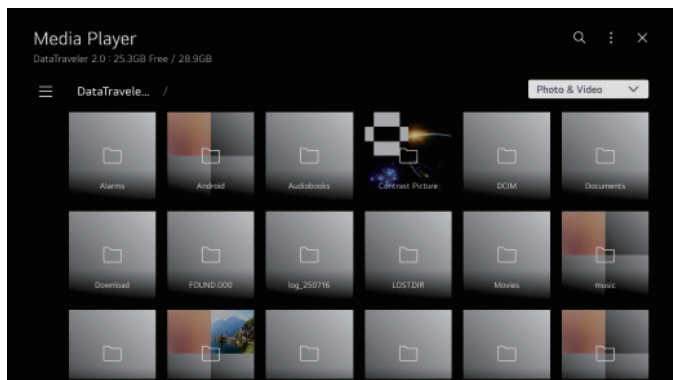

Foto

Quan seleccioneu una fotografia a l'aplicació Fotos i vídeos, s'executa el reproduïdor de fotos. Podeu veure les fotografies que heu desat.

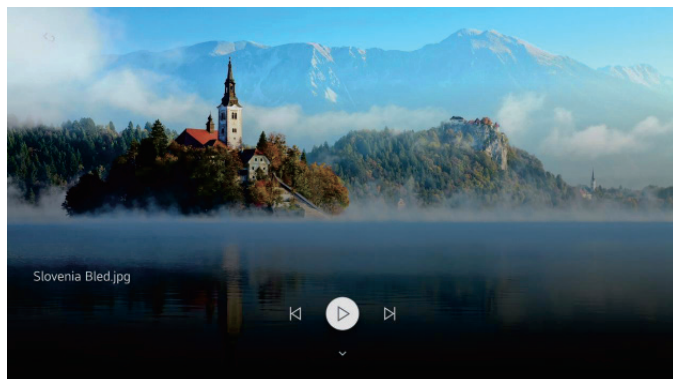

Vídeo

Quan seleccioneu una fotografia a l'aplicació Fotos i vídeos, s'executa el reproduïdor de fotos. Podeu veure els vídeos desats.

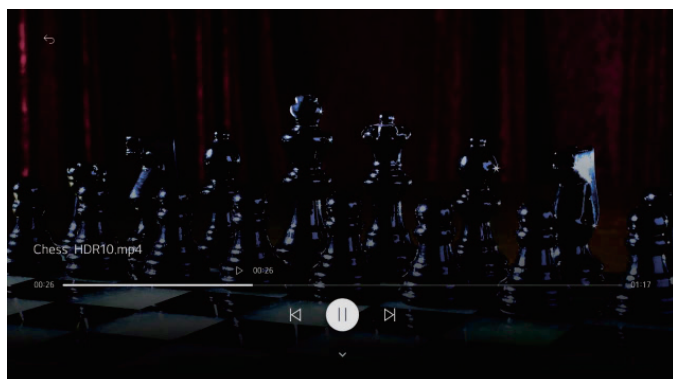

Música

Podeu reproduir música còmodament seleccionant els fitxers de música desats a l'aplicació Música o seleccionant la icona del reproductor de música durant la reproducció de contingut en aplicacions com Foto i vídeo.

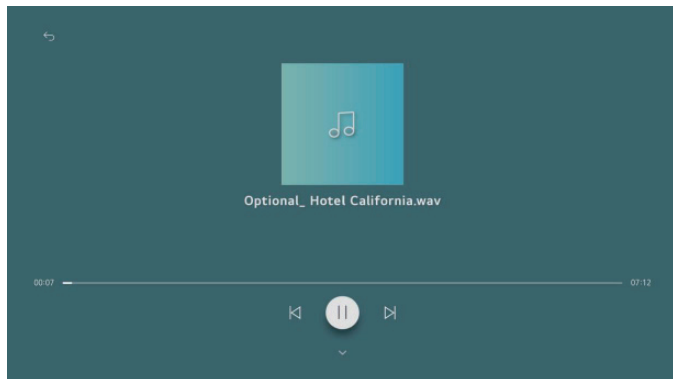

AJUDA

Sense energia	Comproveu si el cable d'alimentació del televisor està connectat. Si segueix sense haver-hi corrent, desconnecta l'endoll i torna a connectar-lo a la presa de corrent després de 60 segons. Torna a encendre el televisor.
Senyal no rebut correctament	<ul style="list-style-type: none"> • És possible que apareguin imatges dobles o fantasmes al televisor si hi ha edificis alts o muntanyes a prop d'on es troba. Podeu ajustar la imatge mitjançant una operació manual: consulteu les instruccions de regulació del vernier o ajusteu la direcció de l'antena externa. • Si utilitzeu una antena interior, la recepció del senyal pot resultar més difícil en determinades circumstàncies. Ajusteu la direcció de l'antena per obtenir una recepció òptima. Si això no millora la recepció, és possible que hagueu de canviar a una antena exterior.
Sense imatge	<ul style="list-style-type: none"> • Comproveu si l'antena de la part posterior del televisor està connectada correctament. • Vegeu altres canals per comprovar si el problema persisteix.
El vídeo apareix sense àudio.	<ul style="list-style-type: none"> • Intenta pujar el volum. • Comproveu si el so del televisor està silenciats o no.
L'àudio és present, però el vídeo no apareix o està descolorit.	Proveu d'ajustar el contrast i la brillantor.
El soroll estàtic afecta la qualitat del vídeo i de l'àudio.	Comproveu que l'antena situada a la part posterior del televisor estigui connectada correctament.
Línies discontinües a la pantalla	Els aparells elèctrics, com assecadors de cabell o aspiradores, etc., poden interferir amb el televisor. Apagueu aquests aparells.
El comandament a distància no funciona.	<ul style="list-style-type: none"> • Assegureu-vos de retirar la bossa de plàstic que venia amb el comandament a distància. Intenteu utilitzar el comandament a una distància més curta del televisor. Comproveu que les piles estiguin col·locades correctament o intenteu utilitzar piles noves amb el comandament a distància. • El televisor entrarà en espera si no rep resposta en uns minuts.
Sense vídeo (mode PC)	Comproveu si el cable està connectat correctament al port HDMI o si està doblegat en algun punt.
La pantalla és massa brillant o fosca (mode PC)	Ajusteu la brillantor o el contrast al menú principal.
Sense resposta del PC	Comproveu si la resolució de pantalla del PC està configurada en una resolució compatible amb el televisor.
Apareixen línies quan es connecta un dispositiu al port RCA.	Assegureu-vos de fer servir un cable de bona qualitat.
Els problemes continuen sense resoldre's.	Desendolleu el cable d'alimentació i espereu 30 segons, després torneu a connectar-lo a la presa de corrent. Si el problema persisteix, no intenteu reparar el televisor vostè mateix. Poseu-vos en contacte amb el centre de servei tècnic.

No deixeu el televisor mostrant una imatge estàtica, ja sigui d'un vídeo en pausa, la pantalla del menú, etc., durant un període prolongat de temps, ja que això farà malbé la pantalla i podria provocar el cremat de la imatge.

Lista de procediments de manteniment

* Trieu una bona ubicació per al televisor, en un lloc net, allunyat de fonts de calor (sol, radiadors, xemeneies), plantes (pol·len, pols, aigua) i el terra (risc de cops, pols).

*No col·loqueu teles, paper ni altres materials sobre les obertures de la part superior, els laterals o la part inferior de l'aparell.

*Apagueu el televisor després d'usarlo (llevat que les instruccions de funcionament del fabricant el desaconsellin, com sol ser el cas dels televisors OLED) i desendol·leu-lo si no s'utilitzarà (si es tracta d'un televisor OLED, deixeu-lo en mode d'espera abans de desendollar-lo).

*Guardeu el comandament a distància amb cura, no l'exposeu a líquids i comproveu regularment l'estat de les piles del comandament a distància per evitar la corrosió dels contactes.

*Neteja la pantalla amb un drap suau i sec després d'apagar i desendollar el televisor, i evita els esprais per a vidres i altres productes de neteja domèstics.

ESPECIFICACIONS

Screen Size	power Consumption	Main accessories
24"	30W/36W	User's manual x1 Remote controller x1 Power cord x1 AAA Batteries x2 (Optional)
28"	31W/36W	
32"	56W/60W	
39"/40"	60W/75W/90W	
42"	65W/70W/90W	
43"	75W/80W/90W	
50"	100W/108W/120W	
55"	110W/140W/170W	
58"	135W/160W	
65"	160W/160W/200W	
75"	180W/220W/240W/260W	

★ LIFE TIME : 60,000 Hrs



Manufactured under license from Dolby Laboratories.
Dolby, Dolby Audio, and the double-D symbol are trademarks of Dolby Laboratories Licensing Corporation.



The terms HDMI and HDMI High-Definition Multimedia Interface, and the HDMI logo are trademarks or registered trademarks of HDMI Licensing LLC in the United States and other countries.

ADVERTÈNCIA

No col·loqueu mai un televisor en un lloc inestable. El televisor podria caure i causar lesions greus o la mort. Moltes lesions, especialment en nens, es poden evitar prenent precaucions senzilles, com per exemple:

1. Utilitzar armaris o suports recomanats pel fabricant del televisor.
2. Utilitzar únicament mobles que puguin suportar el televisor de manera segura.
3. Assegureu-vos que el televisor no sobresurti de la vora del moble que el sosté.

No col·loqueu el televisor sobre mobles alts (per exemple, armaris o prestatgeries) sense fixar tant el moble com el televisor a un suport adequat.

No col·loqueu el televisor sobre teles o altres materials que es puguin trobar entre el televisor i el moble que el sosté.

Educar els nens sobre els perills de pujar als mobles per assolir el televisor o els seus comandaments.

Si es conserva i es reubica el televisor actual, cal aplicar les mateixes consideracions que les anteriors.

Cargol per a muntatge en paret: 22-24 polzades M4, 28-70 polzades M6, 75 polzades M8

Nota: no penges en angle per evitar el risc de caure.

COMANDAMENT A DISTÀNCIA



- : TV POWER ON/OFF
 - : STB POWER ON/OFF
 - 1-9** : number keys
 - : Input/Channel List
 - Brief** : Number Key /
 - Hold**: Quick Access
 - : QUICK ACCESS
 - Brief** : Screen remote Call /
 - Hold** : Audio Description
 - AD/SAP**
 - : Mutes the sound.
 - : It adjusts the volume level.
 - : You can change the channel.
 - : Voice recognition Call (Voice recognition activation icon)
 - : Displays the Home menu.
 - : Enters the Quick Settings menu.
 - ΔV<>** **WHEEL UP**
 - Brief** : Page Scroll Up / Go to upper channel level
 - WHEEL PRESS**
 - Brief** : Confirm
 - WHEEL DOWN**
 - Brief** : Page Scroll Down / Go to lower channel level
 - RIGHT/LEFT UP/DOWN** buttons to navigate the onscreen menus.
 - : Go back.
 - GUIDE** : You can check the programme.
 - : Selects an input source.
 - MOVIES** : Movies call.
 - : Play.
 - : Pause.
 - : Launch Live Playback.
 - NETFLIX** : go to Netflix.
 - : go to prime video.
 - : Corresponds to various colour functions in the menu or teletext.
- The marks and positions of the remote control buttons may vary depending on the model.

Instal·lació de la bateria:

Traieu la tapa del compartiment de les piles situat a la part posterior del comandament a distància lliscant cap avall i després cap a fora. Col·loqueu dues piles AAA al compartiment de les piles amb els pols + i - alineats com s'indica. No barregeu piles velles i noves ni piles de diferents tipus. Torneu a col·locar la tapa del compartiment de les piles. Feu lliscar la tapa fins que sentiu un clic que indica que heu encaixat al vostre lloc.

ATENCIÓ:

Les bateries instal·lades a la unitat no s'han d'exposar a calor excessiva, com la llum solar, el foc i similars.

NILAIT
PRISMA